



AE33 H Hand-Scanner



Bedienungsanleitung

WICHTIGE HINWEISE

Sicherheitshinweise

Vor der Benutzung dieses Scanners lesen und beachten Sie bitte:

Warnung Ohrhörer!

Benutzen Sie nur die mitgelieferten Albrecht Stereo-Ohrhörer oder andere Standard-Ohrhörer mit 2 x 32 Ohm (oder einer höheren Impedanz). Falsche Ohrhörer können für Ihr Gehör gefährlich werden, wenn die Lautstärke zu hoch eingestellt ist. Regeln Sie die Lautstärke herunter, bevor Sie Ohrhörer anschließen und regeln Sie sie anschließend wieder hoch, soweit notwendig.

Warnung!

*Albrecht übernimmt **keine** Garantie, dass dieses Gerät wasserdicht ist und mehr als gelegentlichen Regeneinfluss im Freien aushält. Zur Vermeidung von Feuer und Stromschlag setzen Sie das Gerät nicht stärkerem Regen oder Feuchtigkeit aus.*

INHALT

WICHTIGE HINWEISE	2
Sicherheitshinweise	2
<i>Warnung Ohrhörer!</i>	2
<i>Warnung!</i>	2
INFORMATIONEN ZU IHREM AE33H SCANNER	4
Bandplan umschalten	4
Die wichtigsten Merkmale	5
Scannen Verstehen	7
Lieferumfang Ihres Scanners	8
Scanner einrichten	9
AE33H BEDIENELEMENTE UND DISPLAY	13
BEDIENUNGSHINWEISE	17
Rauschsperr einstellen	17
Direktkanäle.....	18
Direktkanal speichern	18
Speicherung einer im Scan-Modus angezeigten Frequenz als Direktkanal.....	18
Speicher- Scan	18
Favoriten-Scan	19
Speicher und Favoriten scannen.....	19
Scanmodus oder nächsten Speicherbereich aufrufen.....	19
Frequenzschritt wählen	20
Vorprogrammierte Frequenz überspringen	20
Favoritenkanal überspringen	20
Kanal überspringen	20
Überspringen aller Kanäle im Speicherbereich aufheben	21
Frequenzen speichern	21
Frequenz manuell im Favoritenspeicher speichern.....	21
Frequenzen bearbeiten	22
Tastensperre	22
Display-Hintergrundbeleuchtung	22
STÖRUNGSERKENNUNG UND SERVICE	23
Scanner zurückstellen (Reset)	24
<i>Vorsicht!</i>	24
Serviceadresse und Gewährleistung	24
WARTUNG UND PFLEGE	25
Allgemeines	25
Standort	25
Reinigung.....	25
Pfeifstellen (Birdies).....	25
Spezifikationen	26
Anhang: Häufig benutzte Frequenzen	27
Konformität mit Normen und Verordnungen	28
CE - Konformitätserklärung	28

INFORMATIONEN ZU IHREM AE33H SCANNER

Vielen Dank, dass Sie sich für den Albrecht AE33H Hand-Scanner entschieden haben. Der Scanner ist vielseitig, kompakt und einfach zu bedienen.

Der AE33H ist mit Frequenzen vorprogrammiert – organisiert in 9 vorprogrammierten Speicherbereichen zur Überwachung von u.a. Not- und Sicherheitsdiensten, Freet, PMR446, UKW Seefunk, 4 m Band Betriebsfunk-, UKW Rundfunk, VHF Flugfunk, 2 m Band -Amateurfunk, 2 m Betriebsfunk, sowie UHF Betriebsfunk und andere UHF Frequenzen bis 512 MHz.

Jeder Speicherbereich hat Speicherplätze für Ihre Favoriten-Frequenzen. Bis zu 180 Frequenzen können in den Favoritenspeichern gespeichert werden. Frequenzen in Favoriten können vom Speicherbereich kopiert werden. Speichern Sie Ihre Favoriten-Sport- oder Ereignis-Frequenzen, die Sie über das Internet und andere Quellen gefunden haben, manuell. Das Gerät ist mit häufig benutzten spezifischen Frequenzen werksseitig in den Speicherbereichen programmiert (z.B. hat **Bandplan 1** vorprogrammierte religiöse Übertragungskanäle, wie sie in Großbritannien benutzt werden, während **Bandplan 2** u.a. die typischen Notruffrequenzschritte und -Parameter bietet, die im deutschen 4-m-Band benutzt werden).

Zusätzlich stehen Ihnen auch 3 Direktkanäle zur Verfügung, die mit Direktwahltasten (One-Touch) für Ihre 3 wichtigsten Frequenzen aufgerufen werden.

Bandplan umschalten

Sie können die Bandabdeckung nach Bandplan ändern. Während Bandplan 1 eher die international übliche Frequenzbelegung abdeckt, ist Bandplan 2 für spezielle Anforderungen in Deutschland vorkonfiguriert.

Zum Umschalten zwischen **Bandplan 1** und **Bandplan 2** gehen Sie wie folgt vor.

- Das Gerät muss ausgeschaltet sein.
- Schalten Sie den Scanner ein, während Sie Taste **(1)** oder **(2)** gedrückt halten.

Bandplan 1... Taste **(1)**

Bandplan 2... Taste **(2)**

Hinweis:

Jede Umschaltung des Bandplans schaltet gleichzeitig auch die werksseitig voreingestellten Kanalschritzeinstellungen aller Bänder sowie die Speicherinhalte des Notdienst-Speicherbereichs mit um.

DIE WICHTIGSTEN MERKMALE

Bandplan 1

Bereich (MHz)	Schritt (kHz)	Modus
78.0000 - 79.9950	5	FM
80.0000 - 82.9950	5	FM
83.0000 - 84.0100	5	FM
84.0150 - 87.2950	5	FM
87.3000 - 107.9500	50	FM B *
108.0000 - 136.99166	8.33	AM
137.0000 - 137.99375	6.25	FM
138.0000 - 143.99375	6.25	FM
144.0000 - 145.99375	6.25	FM
146.0000 - 155.99375	6.25	FM
156.0000 - 157.43125	6.25	FM
157.4375 - 157.99375	6.25	FM
158.0000 - 160.59375	6.25	FM
160.6000 - 162.0250	6.25	FM
162.03125 - 162.59375	6.25	FM
162.6000 - 174.0000	6.25	FM
406.0000 - 439.99375	6.25	FM
440.0000 - 449.99375	6.25	FM
450.0000 - 465.99375	6.25	FM
466.0000 - 469.99375	6.25	FM
470.0000 - 512.0000	6.25	FM

Bandplan 2

Bereich (MHz)	Schritt (kHz)	Modus
78.0000 - 79.9950	5	FM
80.0000 - 82.9950	5	FM
83.0000 - 84.0100	5	FM
84.0150 - 87.2950	20 mit 15 Versatz	FM
87.3000 - 107.9500	50	FM B *
108.0000 - 136.99166	8.33	AM
137.0000 - 137.9950	5	FM
138.0000 - 143.9950	5	FM
144.0000 - 145.9875	12.5	FM
146.0000 - 155.9900	10	FM
156.0000 - 157.4250	12.5	FM
157.4375 - 157.9875	12.5	FM
158.0000 - 160.5875	12.5	FM
160.6000 - 162.0250	12.5	FM
162.0300 - 162.5900	10	FM
162.6000 - 174.0000	10	FM
406.0000 - 439.99375	6.25	FM
440.0000 - 449.99375	6.25	FM
450.0000 - 465.9900	10	FM
466.0000 - 469.9900	10	FM
470.0000 - 512.0000	6.25	FM

DIE WICHTIGSTEN MERKMALE

* „**FMB**“ bedeutet : FM-Breitband-Modulation [engl. WFM = Wide Band FM]. FM bedeutet FM-Schmalband FM-Modulation, wie im analogen Sprechfunk üblich.

Vorprogrammierter Speicher-Scan

9 Speicherbereiche vorprogrammierter Frequenzen sind zum Scannen bereit.

Favoriten-Scan

Bis zu 180 vom Benutzer programmierbare Frequenzen können im Favoriten-Scanmodus gespeichert und gescannt werden. Jeder **Speicherbereich** hat einen **Favoritenspeicher** zum Speichern und Scannen von bis zu 20 Ihrer Favoriten-Frequenzen.

Direktkanal

3 One-Touch-Tasten zur Speicherung Ihrer 3 wichtigsten Frequenzen.

Verzögerung

Der Scanner wartet während des Scannens am Ende jeder Durchsage auf eine Antwort. Die Verzögerungszeit beträgt 2 Sekunden.

LCD - Hintergrundbeleuchtung

Die orangefarbige LCD-Hintergrundbeleuchtung kann ein- und ausgeschaltet werden.

Tastensperre

Ermöglicht die Sperre der Tasten des Scanners, um versehentliche Umstellungen der Programmierung des Scanners zu vermeiden.

Speicher-Backup

Sorgt für eine Speicherung der Frequenzen, auch wenn der Scanner für einen längeren Zeitraum nicht spannungsversorgt ist.

Alarm „Batterie schwach“

Warnt Sie, wenn die Batteriespannung Ihres Scanners schwach wird.

Überspringen

Einstellung Ihres Scanners zum Überspringen spezifischer Kanäle oder Frequenzen während des Scannens.

SCANNEN VERSTEHEN

Dieser Abschnitt gibt Ihnen einige Hintergrundinformationen zum Scannen. Sie müssen dies nicht unbedingt alles wissen, um Ihren Scanner benutzen zu können, aber etwas Hintergrundwissen ermöglicht Ihnen, mehr aus Ihrem AE33H herauszuholen.

Was ist Scannen?

Anders als Standard Mittelwelle- oder UKW-Radiosender senden die meisten Sprechfunksysteme nicht kontinuierlich. Ihr AE33H scannt programmierte Kanäle, bis er eine aktive Frequenz findet und bleibt dann auf der Frequenz so lange stehen, wie gesendet wird. Nach dem Ende der Durchsage wird der Scanzklus fortgesetzt, bis der Scanner eine andere Sendung empfängt.

Herkömmliches Scannen (Analogfunk)

Analoge Funksysteme arbeiten nach einem relativ einfachem Konzept. Jeder Benutzergruppe ist eine einzelne Frequenz (für Simplexsysteme) oder zwei Frequenzen (Unter- bzw. Oberband für Duplex / bzw. Repeaterysteme) zugeordnet. Beim Senden benutzen alle Teilnehmer die gleiche Frequenz (im Unterband bei Duplex). Bei Repeaterbetrieb hören alle auf der Oberbandfrequenz (Duplex). Durch Repeater wird die tatsächliche Reichweite wesentlich erhöht. Daher hört man beim Scanner auch - wo eben möglich- das Oberband ab). Bis in die späten 1980er Jahre war dies die Funktionsweise aller Sprechfunknetze.

Selbst heute gibt es in Deutschland neben Digitalssystemen wie TETRA noch in vielen Bereichen herkömmliche analoge Systeme:

- Notdienste (Polizei/Feuerwehr/Rettung, BOS)
- Freenet (allgemein freigegeben im 2 m Band)
- PMR 446 (allgemein freigegeben im 70 cm UHF Band)
- Seefunk (für Binnen- und Seeschifffahrt im 2 m Band)
- Flugzeuge (weltweites AM System 108..136 MHz)
- gewerbliche Benutzer von Funkgeräten (Betriebsfunk)

Zum Speichern eines herkömmlichen Systems müssen Sie nur die Betriebsfrequenzen kennen. Beim Scannen eines herkömmlichen Systems bleibt der Scanner für einen kurzen Moment auf jedem Kanal stehen, um ihn auf Aktivität zu überprüfen. Gibt es keine Aktivität, so geht der Scanner schnell zum nächsten Kanal. Gibt es Aktivität, so bleibt der Scanner hier stehen, bis die Durchsage beendet ist.

Bitte beachten Sie, dass Sie mit einem analogen Scanner keine digitalen und verschlüsselten Sendungen aufnehmen können!

LIEFERUMFANG IHRES SCANNERS



AE33H

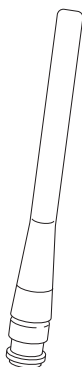

Antenne

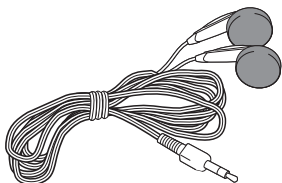

Ohrhörer

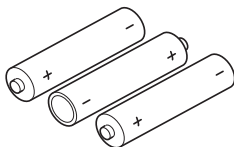

3x AA Alkali-Batterien

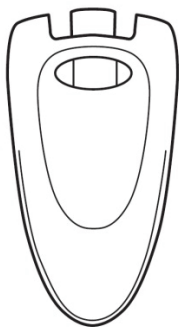

Gürtelclip

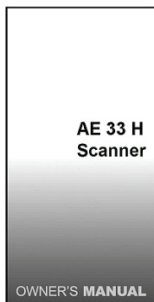

Bedienungsanleitung

Hinweis: Sollte etwas fehlen oder beschädigt sein, so wenden Sie sich bitte an Ihren Fachhändler.

SCANNER EINRICHTEN

Diese Anleitungen helfen Ihnen bei der Installation und Benutzung Ihres neuen Scanners:

- Empfängt Ihr Scanner Störungen oder Rauschen, dann bewegen Sie sich mit dem Scanner oder seiner Antenne von der Störquelle (z.B. Computer, Maschine, Mikrowelle) fort.
- Zur Verbesserung des Scanner-Empfangs benutzen Sie eine optionale externe Multiband-Antenne (bei Ihrem örtlichen Elektronikhändler erhältlich). Wird diese Antenne ohne Kabel geliefert, so benutzen Sie ein 50-Ohm-Koaxialkabel für den Signaleingang. Für optionale Antennen benötigen Sie möglicherweise noch einen passenden BNC Stecker.
- Benutzen Sie den Scanner nicht in besonders feuchter Umgebung wie beispielsweise in der Küche oder im Badezimmer.
- Stellen Sie den Scanner nicht in direkter Sonneneinstrahlung oder in unmittelbarer Nähe von Heizkörpern oder Lüftungsaustritten auf.

Batterien einsetzen und austauschen

Sie können Ihren Scanner mit drei AA-Alkali-Batterien betreiben.

- Der Scanner muss ausgeschaltet sein.
- Nehmen Sie ggf. den Gürtelclip ab (siehe Seite 12).
- Öffnen Sie das Batteriefach.

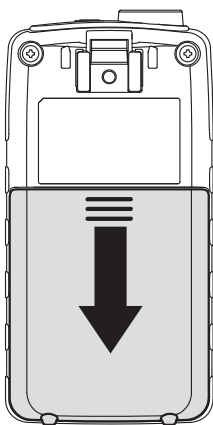

SCANNER EINRICHTEN

- Setzen Sie im Batteriefach drei Batterien mit der Polarität ein, wie innen aufgedruckt (+ und -).

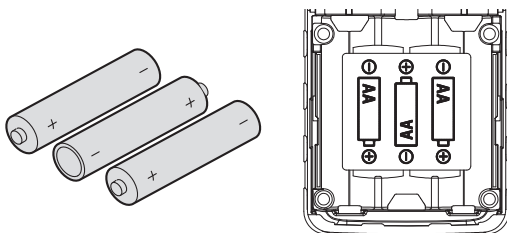

- Schließen Sie das Batteriefach wieder

Akkus benutzen

Sie können ebenfalls drei Ni-MH-Akkus zur Versorgung Ihres Scanners benutzen. Vergewissern Sie sich vor der Benutzung von Akkus, dass sie voll aufgeladen sind (externes Ladegerät benutzen).

Sicherheitshinweise:

- *Benutzen Sie nur frische Batterien /Akkus der angegebenen Größe „AA“ = „Mignon“ und gleichen Typs.*
- *Nehmen Sie erschöpfte Batterien immer aus dem Gerät. Aus Batterien können Chemikalien austreten, welche die elektronischen Schaltkreise zerstören.*
- *Mischen Sie nicht erschöpfte und frische Batterien, unterschiedliche Batterietypen (Standard, Alkali oder Akkus) oder Akkus unterschiedlicher Kapazität.*

SCANNER EINRICHTEN

Antenne anschließen

zum Anschluss der mitgelieferten Aufsteckantenne oder einer externen Antenne oben am Antennenanschluss auf Ihrem Scanner richten Sie die Schlitzlöcher am Antennenanschluss mit den Nasen der BNC-Buchse Ihres Scanners aus. Dann schieben Sie den Steckerteil nach unten über den Anschluss des Scanners und drehen Sie den äußeren Ring des Steckerteils nach rechts, bis er einrastet.

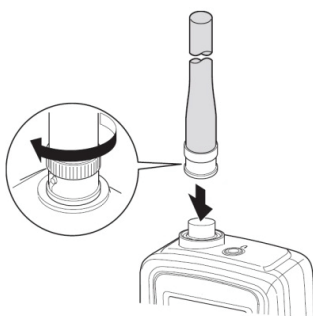

Externe Antenne anschließen

Die BNC-Antennenbuchse des Scanners erleichtert den Anschluss einer Vielzahl optionaler Antennen, einschließlich einer externen Mobilantenne oder einer Außenantenne für eine Basisstation.

Hinweis: Benutzen Sie nur ein 50-Ohm-Koaxialkabel (RG-58 oder RG-213) zum Anschluss einer Außenantenne. Ist das Antennenkabel länger als 15 m, so benutzen Sie bitte Koaxialkabel mit geringen Verlusten (wie RG-213 oder ähnlich). Einen BNC-Adapter erhalten Sie bei Ihrem örtlichen Elektronik-Fachhändler.

Ohrhörer anschließen

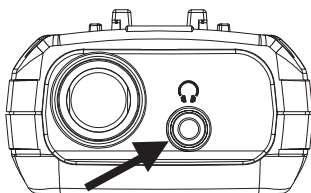

Für privaten Hörgenuss schließen Sie die mitgelieferten Ohrhörer (oder andere Ohrhörer mit wenigstens 2 x 32 Ohm) an der 3,5-mm-Kopfhörerbuchse oben auf Ihrem Scanner an. Hierdurch wird der integrierte Lautsprecher automatisch stummgeschaltet.

Warnung!

Bei evtl. Anschluss eines externen Fahrzeuglautsprechers an der Kopfhörerbuchse des Scanners achten Sie darauf, dass **beide** Lautsprecherkabel von der Fahrzeuginstallation isoliert sind. Doppelte Erdung (z.B. über Lautsprecherkabel, Fahrzeugmasse und Mobilantenne) kann zu **nicht reparablen** Schäden am Scanner führen.

Gürtelclip anbringen

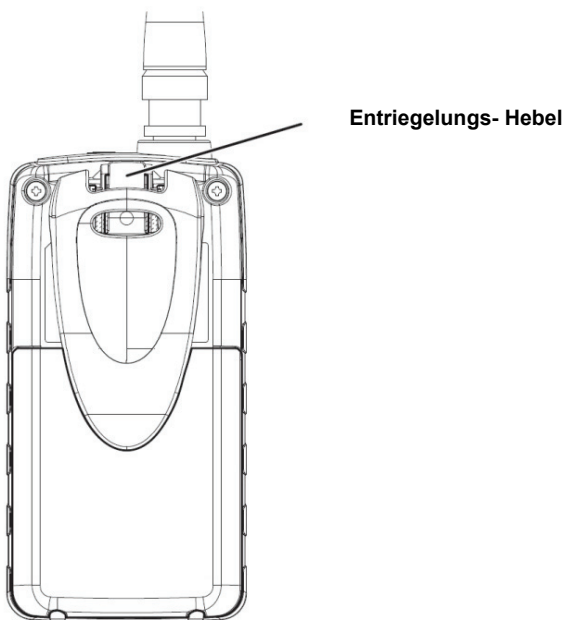

Zum leichteren Tragen Ihres Scanners unterwegs benutzen Sie den mitgelieferten Gürtelclip. Schieben Sie den Gürtelclip in die Aufnahme auf der Rückseite des Scanners. Zum Abnehmen schieben Sie den Gürtelclip hoch und betätigen Sie dabei den Entriegelungshebel in der Mitte des Gürtelclips.

AE33H BEDIENELEMENTE UND DISPLAY







AE33H BEDIENELEMENTE UND DISPLAY





Blick auf das Tastenfeld



Die Tasten Ihres Scanners können verschiedene Funktionen haben, die auf, über oder neben den Tasten bezeichnet sind.

Taste	Beschreibung
	<p>Drücken zum:</p> <ul style="list-style-type: none"> • Aufrufen der Lautstärkeregelung • Einstellen der Rauschsperr • Aufrufen des Schrittmodus für VHF-Low-, FM-, AIR-, VHF-High- und UHF-Speicherbereich . • Aktivieren der Tastensperre
	<p>Gedrückt halten zum:</p> <ul style="list-style-type: none"> • Umgehen eines gewählten Favoritenkanals oder bestimmter vorprogrammierter Frequenzen . • Löschen aller übersprungenen Frequenzen im Speicher-Scan-Modus (einschließlich Haltemodus) • Löschen aller übersprungenen Kanäle im Favoriten-Scanmodus (einschließlich Haltemodus) • Löschen aller Kanalspeicher bei der Bearbeitung von Favoriten- oder Direktkanal
	<ul style="list-style-type: none"> • Zum Ein- oder Ausschalten der LCD-Hintergrundbeleuchtung drücken. • Zum Ein- und Ausschalten des Scanners gedrückt halten. • Zur Kommaverschiebung nach rechts bei der Bearbeitung von Favoriten oder im Direktkanalmodus drücken.
	<ul style="list-style-type: none"> • Zur Auswahl von Direktkanal 1 drücken. • Zum Speichern von Direktkanal 1 gedrückt halten.

AE33H BEDIENELEMENTE UND DISPLAY

	<ul style="list-style-type: none"> • Zur Auswahl von Direktkanal 2 drücken. • Zum Speichern von Direktkanal 2 gedrückt halten.
	<ul style="list-style-type: none"> • Zur Auswahl von Direktkanal 3 drücken. • Zum Speichern von Direktkanal 3 gedrückt halten. • Zur Kommaverschiebung nach links bei der Bearbeitung von Favoriten oder im Direktkanalmodus drücken.
	<ul style="list-style-type: none"> • Zum Umschalten des Speicherbereichs drücken. • Zum Umschalten zwischen Speicher-Scan-Modus und Favoriten-Scan-Modus (oder zwischen Speicher-Scan-Haltemodus und Favoriten-Scan-Haltemodus) gedrückt halten.
	<ul style="list-style-type: none"> • Zum Start/Stopp des Scanmodus drücken. • Zum Aufrufen der Programmierung des Kanalmodus im Speicher-Scan-Haltemodus oder während der Überwachung einer Frequenz gedrückt halten. • Zum Speichern der Frequenz in der Programmierung des Kanalmodus gedrückt halten.
 <p>Funktion abhängig vom jeweiligen Modus</p>	<ul style="list-style-type: none"> • Zur Lautstärkeregelung benutzen. • Zur Änderung der Rauschsperrren-Einstellung • Zur Änderung der Frequenzschritte • Zur Änderung der Scanrichtung • Zur Fortsetzung des Scans während der Überwachung einer Frequenz • Zur Auswahl von Kanälen oder während der Programmierung des Kanalmodus . • Länger als eine Sekunde gedrückt halten, um schnell Kanäle bzw. Frequenzen aufwärts oder abwärts zu wählen • Zur Bearbeitung von Frequenzen während der Bearbeitung für Favoriten-/ Direktkanäle

AE33H BEDIENELEMENTE UND DISPLAY

Blick auf das Display



Im Display können Sie den aktuellen Betriebsstatus des Scanners ablesen. Die Informationen im Display helfen Ihnen beim Verständnis, wie der Scanner funktioniert.

- FAV** - Anzeige bei Auswahl des Favoriten- oder Direktmodus.
- EMG** - Anzeige bei Auswahl des Notdienstspeichers (EMG).
- FRN** - Anzeige bei Auswahl des Freenetspeichers (FRN).
- PMR** - Anzeige bei Auswahl des PMR-Speichers.
- MRN** - Anzeige bei Auswahl des Seefunkspeichers.
- L/O** - Anzeige bei manueller Auswahl eines Favoritenkanals oder einer spezifischen vorprogrammierten und übersprungenen Frequenz.
-  - Anzeige bei Aktivierung der Tastensperre.
- HOLD** - Anzeige bei Auswahl von Halten im Scanmodus.
- Anzeige im Direktmodus.
- V-LO** - Anzeige bei Auswahl des VHF-Low-Band.
- FM** - Anzeige bei Auswahl des FM-Funkbandes.
- AIR** - Anzeige bei Auswahl des Airband.
- V-HI** - Anzeige bei Auswahl des VHF-High-Band.
- UHF** - Anzeige bei Auswahl des UHF-Bandes.
- BATT** - Anzeige bei erschöpfter Batterie.

BEDIENUNGSHINWEISE

Ein- und Ausschalten

- Halten Sie (**Pwr**) gedrückt.

Nach dem Einschalten wird der Bandplan angezeigt.



Rauschsperr einstellen

Was ist die Rauschsperr?

Liegt auf einer bestimmten Frequenz kein Signal an, so hören Sie nur ein Rauschen. Die Rauschsperr schaltet den Ton stumm, wenn kein oder kein starkes Signal anliegt. Durch Einstellen des Rauschsperrpegels stellen Sie ein, wie stark ein Signal zum Öffnen der Rauschsperr und damit zur Aufhebung der Stummschaltung sein muss.

- Drücken Sie (**Vol/Sq/Stp**), bis ein Rauschsperrpegel angezeigt wird, dann stellen Sie ihn mit ▲/▼ ein. Der Rauschsperrpegel reicht von 0 (Rauschsperr offen) bis 10 (Rauschsperr dicht).

TIPP! Stellen Sie den Pegel der Rauschsperr zunächst auf 5 ein und nehmen Sie zu einem späteren Zeitpunkt eine genaue Einstellung vor.

Lautstärke einstellen

- Drücken Sie (**Vol/Sq/Stp**).
- Dann nehmen Sie die Einstellung mit den ▲/▼ Tasten vor.

Der Lautstärkepegel reicht von 0 (stumm) bis 30 (Maximum).



Betriebsmodi

- DIREKT-Kanäle (1), (2) und (3)
- SPEICHER-Scan
- FAVORITEN-Scan

BEDIENUNGSHINWEISE

Direktkanäle

Die Direktkanäle sind 3 One-Touch-Tasten zum Speichern Ihrer 3 wichtigsten Favoriten-Frequenzen. Die Kanäle bleiben leer, bis Sie sie mit einer Frequenz belegen.

- Drücken Sie **(1)**, **(2)** oder **(3)** zur Auswahl des Direktkanals.



Direktkanal speichern

1. Wählen Sie den gewünschten Direktkanal **(1)**, **(2)** oder **(3)**;
2. Halten Sie **(Store)** zum Aufrufen des SPEICHERMODUS gedrückt. Die zu bearbeitende Ziffer blinkt.
3. Mit **◀/▲/▼/▶** wählen Sie die gewünschte Frequenz.
4. Halten Sie **(Store)** zum Speichern der Frequenz als Direktkanal gedrückt.



Beispiel: Anzeige einer Direktkanalnummer zur Identifizierung des Segments der Kanalnummer.

Speicherung einer im Scan-Modus angezeigten Frequenz als Direktkanal

- Halten Sie **(1)**, **(2)** oder **(3)** zur Speicherung der Frequenz als Direktkanal gedrückt.

Direktkanal löschen

- Halten Sie **(Store)** zum Aufrufen des SPEICHERMODUS in Direktkanal gedrückt.
- Halten Sie **(Clr)** zum Löschen der Frequenz gedrückt.

Speicher- Scan

Der Speichermodus scannt die 9 vorprogrammierten Speicherbereiche:

EMG Notdienste (EMG)
FRN Freenet (FRN)
PMR PMR 446
V-LO VHF-Low-Band
FM UKW-Radio

AIR Airband
MRN Seefunk
V-HI VHF-High-Band
UHF UHF-Band

BEDIENUNGSHINWEISE

Favoriten-Scan

Jeder Speicherbereich hat einen FAVORITEN-Speicher, der solange leer bleibt, bis Sie Ihre Favoriten-Frequenzen hier speichern.

Speicher und Favoriten scannen

Scanmodus oder nächsten Speicherbereich aufrufen

- Drücken Sie **(Srcv/Fav)**, bis der zu scannende Speicherbereich angezeigt wird.
- Wird **HOLD** angezeigt, so drücken Sie **(Hold)**, um den Scan fortzusetzen. Der Scan beginnt automatisch.

Sind keine Frequenzen mehr im Favoritenspeicher gespeichert, so blinkt „noCH“.



Beispiel: Speicher-Scan, AIR-Speicherbereich



Beispiel: Favoriten-Scan, keine Kanäle

Hinweis: Es kann immer nur ein Speicherbereich gescannt werden. Die Speicherbereiche werden wie folgt umgeschaltet: EMG > FRN > PMR > MRN > V-LO > FM > AIR > V-HI > UHF.

Scanmodus umschalten zwischen Speicher- und Favoriten-Scan

- Halten Sie **(Srcv/Fav)** gedrückt. Im Speichermodus wird **FAV** nicht im Display angezeigt. Im Favoritenmodus wird **FAV** im Display angezeigt.



Beispiel: Speicher-Scan



Beispiel: Favoriten-Scan

Scan unterbrechen

- Drücken Sie **(Hold)**, um den Scan auf der aktuellen Frequenz zu unterbrechen (Pause). In der Anzeige erscheint **HOLD**.
- Mit **▲/▼** gehen Sie zur vorherigen/nächsten Frequenz im Speicherbereich oder zum vorherigen/nächsten Kanal im Favoritenspeicher.
- Drücken Sie **(Hold)** erneut, um den Scan fortzusetzen.



Beispiel: Speicher-Scan Pause

BEDIENUNGSHINWEISE

Frequenzschritt wählen

Sie können die Schritte im VHF-Low-, FM-, Air-, VHF-High- und UHF-Speicherbereich umschalten.

1. Drücken Sie (**Srv**), bis der zu scannende Speicherbereich angezeigt wird.
2. Drücken Sie (**Stp**), bis der Schrittmodus angezeigt wird.
3. Mit ▲/▼ wählen Sie den Schritt als Auto / 5.0 / 6.25 / 10.0 / 12.5 kHz (der Schritt für den Air-Speicherbereich ist 8.33 oder 12.5 kHz.)
4. Drücken Sie (**Clr**) oder (**Stp**) oder warten Sie 2 Sekunden ab, um in den vorherigen Modus zurückzukehren.

Vorprogrammierte Frequenz überspringen

Sie können bis zu 40 spezifische Frequenzen während eines Speicher-Scans überspringen. Hierdurch vermeiden Sie unerwünschte Frequenzen im Speicher-Scan-Modus.

Eine Frequenz überspringen

- Drücken Sie (**L/O**), wenn der Scanner auf der Frequenz im Speicher-Scan-Modus stoppt oder wenn Sie eine Frequenz im Speicher-Scan-Haltemodus manuell gewählt haben. Im Display wird diese Frequenz mit **L/O** markiert..

Überspringen für eine einzelne Frequenz aufheben

- Wählen Sie die Frequenz manuell, dann drücken Sie (**L/O**). **L/O** wird angezeigt.

Überspringen aller Frequenzen aufheben

- Drücken Sie (**Hold**), um den Scan im Speicher-Scan-Haltemodus zu stoppen, dann halten Sie (**L/O**) gedrückt. Ein Bestätigungssignal ertönt.

Favoritenkanal überspringen

Sie können die Scan-Geschwindigkeit erhöhen, indem Sie Kanäle im Favoriten-Kanalspeicher überspringen, die Sie nicht wünschen oder bei denen Sie (unerwünschtes) Dauersenden feststellen.

Kanal überspringen

1. Wählen Sie den Kanal manuell, dann drücken Sie (**L/O**). Der Kanal wird im Display mit **L/O** markiert.

***Hinweis:** Sie können übersprungene Kanäle weiterhin manuell wählen.*

Überspringen eines Kanals aufheben

- Wählen Sie den Kanal manuell, dann drücken Sie (**L/O**). **L/O** wird angezeigt.

BEDIENUNGSHINWEISE

Überspringen aller Kanäle im Speicherbereich aufheben

- Drücken Sie **(Hold)**, um den Scan im Favoriten-Scan-Haltemodus zu stoppen, dann halten Sie **(L/O)** gedrückt. Ein Bestätigungssignal ertönt.

Frequenzen speichern

Speicherbereich-Frequenz im Favoritenspeicher speichern

1. Rufen Sie den Speicher-Scan-Modus auf. Nach dem Auffinden der gewünschten Frequenz drücken Sie **(Hold)**, um den Scan zu unterbrechen (Pause).
2. Halten Sie **(Store)** zum Aufrufen des SPEICHERMODUS gedrückt. Das Display schaltet zwischen der Frequenz und dem nächsten verfügbaren Kanal im Favoritenspeicher um.
3. Mit **▲/▼** wählen Sie den gewünschten Favoritenkanal zum Speichern der Frequenz.
4. Halten Sie **(Store)** zum Speichern der Frequenz gedrückt. Der Scanner bleibt im Favoritenmodus.



Beispiel: Speicher-Scan Pause

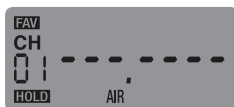

Beispiel: Favoriten speichern, CH 01 (AIR)

Frequenz manuell im Favoritenspeicher speichern

1. Rufen Sie den Favoritenmodus auf und wählen Sie den gewünschten Speicherbereich.
2. Drücken Sie **(Hold)**, um den Scan zu unterbrechen (Pause).
3. Mit **▲/▼** wählen Sie den gewünschten Kanal.
4. Halten Sie **(Store)** zum Aufrufen des SPEICHERMODUS gedrückt. Die zu ändernde Ziffer blinkt.
5. Mit **◀/▲/▼/▶** wählen Sie die gewünschte Frequenz.
6. Halten Sie **(Store)** zum Speichern der Frequenz gedrückt.

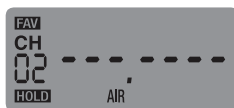

Beispiel: Favoriten speichern, CH 02 (AIR)



Beispiel: Favoriten speichern, gewünschte Frequenz wählen (AIR)

Frequenz als Direktkanal speichern

Siehe Direktkanäle auf Seite 18.

BEDIENUNGSHINWEISE

Frequenzen bearbeiten

1. Rufen Sie den gewünschten Favoriten- oder Direktkanal auf.
2. Halten Sie **(Store)** zum Aufrufen des SPEICHERMODUS gedrückt. Die zu ändernde Ziffer blinkt.
3. Mit **◀/▲/▼/▶** bearbeiten Sie die Frequenz.
4. Halten Sie **(Store)** zum Speichern der Frequenz gedrückt.



Beispiel: Favoriten bearbeiten, gewünschte Frequenz wählen für CH 03 (MRN)

Favoriten- oder Direktkanal löschen

1. Rufen Sie den gewünschten Favoriten- oder Direktkanal auf.
2. Halten Sie **(Store)** zum Aufrufen des SPEICHERMODUS gedrückt. Die zu ändernde Ziffer blinkt.
3. Halten Sie **(Clr)** zum Löschen der Frequenz gedrückt.

Tastensperre

Die Tastensperre schützt den Scanner vor versehentlichen Programmänderungen. Während der Tastensperre stehen Ihnen nur **(Vol / Sq / Stp / 🔊)**, **(Light / Pwr)** und **▲/▼** zur Verfügung, wenn der Lautstärke- oder Rauschsperrpegel angezeigt wird.

- Halten Sie **(Vol / 🔊)** zum Einschalten/Ausschalten der Tastensperre gedrückt.

Ein Bestätigungssignal ertönt. 🔊 wird während der Tastensperre angezeigt.

Hinweis: Die Tastensperre verhindert nicht das Scannen von Kanälen

Display-Hintergrundbeleuchtung

- Drücken Sie **(Light/Pwr)**, um die Hintergrundbeleuchtung ein- oder auszuschalten. Beim Einschalten ist die Hintergrundbeleuchtung aus. Das Display wird für 30 Sekunden beleuchtet, wenn die Hintergrundbeleuchtung eingeschaltet wird.

STÖRUNGSERKENNUNG UND SERVICE

Funktioniert Ihr AE33H einmal nicht einwandfrei, so versuchen Sie die nachstehenden Schritte.

Problem	Mögliche Ursache	Lösungsvorschlag
Schlechter Empfang.	Die Antenne des Scanners muss ausgerichtet werden.	Antennenanschluss überprüfen oder Antenne anders ausrichten.
		Scanner umsetzen.
		Sie sind in einem abgelegenen Bereich und benötigen eine optionale externe Antenne. Wenden Sie sich an Ihren örtlichen Fachhändler.
Scan wird nicht gestoppt.	Die Rauschsperrung muss eingestellt werden.	Schwellenwert der Rauschsperrung einstellen. Siehe „Rauschsperrung einstellen“ auf Seite 17.
	Die Antenne muss ausgerichtet werden.	Antennenanschluss überprüfen bzw. anders ausrichten.
	Die Frequenz des Kanals ist nicht unter Favoriten gespeichert.	Vergewissern Sie sich, dass die Frequenz des Kanals im Favoritenspeicher des Scanners gespeichert ist.
	Der Kanal ist nicht aktiv.	Warten Sie, bis auf dem Kanal gesendet wird.
Scan startet nicht.	Der Scanner muss im Speicher- oder Favoritenmodus sein.	Drücken Sie (Srv/Fav). Wird HOLD angezeigt, so drücken Sie (Hold), um weiter zu scannen.
	Die Rauschsperrung muss eingestellt werden.	Schwellenwert der Rauschsperrung einstellen. Siehe „Rauschsperrung einstellen“ auf Seite 17.
	Die Antenne muss ausgerichtet werden.	Antennenanschluss überprüfen.

STÖRUNGSERKENNUNG UND SERVICE

Scanner zurückstellen (Reset)

Hängt sich das Display des Scanners auf oder haben Sie Fehlfunktionen, so stellen Sie den Scanner zurück.

Vorsicht!

Der Resetvorgang löscht alle im Scanner gespeicherten Informationen. Bevor Sie den Scanner zurückstellen, versuchen Sie, ihn durch Ausschalten und erneutes Einschalten wieder funktionsfähig zu machen. Stellen Sie den Scanner nur zurück, wenn Sie sicher sind, dass er nicht einwandfrei arbeitet.

- Schalten Sie den Scanner aus.
- Halten Sie gleichzeitig ▲ und ▼ gedrückt und schalten Sie den Scanner ein.

Die Initialisierung dauert ca. 1 Sekunde, dann wird **CLEAR** angezeigt.

Serviceadresse und Gewährleistung

Alan Electronics GmbH hat unterschiedliche Kundendienstpartner für die verschiedenen Produktbereiche. Können Sie ein Problem mit Ihrem Scanner nicht lösen, so wenden Sie sich bitte zunächst telefonisch oder über E-Mail an unsere Service-Hotline. Nach unserer Erfahrung beruhen die meisten technischen Probleme auf Missverständnissen bei der Bedienungsanleitung oder bei bestimmten Funktionen und können bereits mit einem Telefonat behoben werden.

Kann ein Problem nicht gelöst werden, so wenden Sie sich bitte an unsere Hotline und erfragen Sie die Kundendienstadresse für dieses Produkt. Während der europäischen 2-jährigen Gewährleistung werden in Deutschland verkaufte Scanner repariert (oder ausgetauscht) durch:

PST professional support technologies GmbH

Breitscheider Weg 117 a

40885 Ratingen

Hotline: 01805 – 012204 (14 Cents/Minute, Handy bis zu 42 Cents/Minute)

E-Mail alan-service@ps-tech.de

Kunden in anderen Ländern wenden sich bitte an ihren örtlichen Fachhändler.

WARTUNG UND PFLEGE

Halten Sie den Scanner trocken. Wischen Sie ihn sofort ab, falls er einmal nass wird. Benutzen und lagern Sie den Scanner nur bei normaler Raumtemperatur. Behandeln Sie den Scanner vorsichtig, lassen Sie ihn nicht fallen. Schützen Sie den Scanner vor Staub und Schmutz und wischen Sie ihn gelegentlich ab, damit er immer wie neu aussieht.

Allgemeines

- Notieren Sie stets die programmierten Frequenzen für den Fall, dass der Speicher einmal gelöscht werden sollte.
- Wird der Speicher gelöscht, so programmieren Sie die Kanäle neu. Das Display zeigt für alle Kanäle, deren Speicher gelöscht wurde, leere Stellen - - - - - an.
- Drücken Sie die Tasten jeweils fest, bis Sie den entsprechenden Tastenton hören.

Standort

- Benutzen Sie den Scanner nicht in besonders feuchter Umgebung wie im Badezimmer.
- Stellen Sie das Gerät nicht in direkter Sonneneinstrahlung oder in unmittelbarer Nähe von Heizkörpern oder Lüftungsausstritten auf.
- Empfängt der Scanner starke Interferenzen oder Störungen, so wählen Sie einen anderen Standort für den Scanner. Eine höhere Position gibt möglicherweise besseren Empfang.
- Ändern Sie ebenfalls die Ausrichtung der Antenne.

Reinigung

- Reinigen Sie das Gehäuse des Scanners mit einem Neutralreiniger.
- Benutzen Sie keine Scheuermittel oder Lösungsmittel, um Kratzer zu vermeiden. Reinigen Sie das LCD-Display besonders vorsichtig.
- Benutzen Sie nicht zu viel Wasser.

Pfeifstellen (Birdies)

Alle Funkgeräte können „Birdies“ (unerwünschte Signale) empfangen. Stoppt Ihr Scanner im Scanmodus und Sie hören nichts, so ist dies möglicherweise ein Birdie. Birdies sind intern in der Elektronik des Empfängers erzeugte Signale.

- Drücken Sie ▲/▼, um den Scan fortzusetzen oder drücken Sie (L/O), um den Kanal oder die Frequenz zu markieren, damit sie beim nächsten Durchgang übersprungen wird.

SPEZIFIKATIONEN

Kanäle (Favoriten + Direkt): 183

Frequenzbereiche (in MHz)

Siehe Seite 5

Empfindlichkeits- Nominalwerte (für 12 dB SINAD)

78.0000 MHz (FM).....	0,5 μ V
84.1250 MHz (FM).....	0,4 μ V
90.0000 MHz (FMB).....	0,8 μ V
107.5000 MHz (FMB).....	0,9 μ V
118.8000 MHz (AM).....	0,4 μ V
127.1750 MHz (AM).....	0,4 μ V
135.5000 MHz (AM).....	0,4 μ V
138.1500 MHz (FM).....	0,3 μ V
162.4000 MHz (FM).....	0,3 μ V
173.2250 MHz (FM).....	0,3 μ V
406.8750 MHz (FM).....	0,3 μ V
453.2500 MHz (FM).....	0,3 μ V
511.9125 MHz (FM).....	0,3 μ V

Betriebstemperatur

Normal -20 °C bis +60 °C

Scanrate: 30 Kanäle je Sekunde (nominal)

Zf-Unterdrückung (bei 162.4 MHz) 60 dB (nominal)

ZF-Frequenzen (nominal)

1. ZF 70.950 MHz

2. ZF 450 kHz

Audioausgang..... 490 mW max.

Integrierter Lautsprecher 32 mm Ø, 24 Ohm
Dynamischer Typ

Stromaufnahme

Mit Rauschsperrre 60 mA

Volle NF- Ausgangsleistung (Licht aus) 180 mA

Spannungsversorgung: 3 AA-Alkali-Batterien (4,5 V DC) oder
(alternativ) 3 AA Ni-MH-Akkus (3,6 V DC)

Antenne: 50 Ohm Impedanz

Anschlüsse:

Antennenbuchse BNC, Ohrhörerbuchse 3,5 mm Stereo/Mono

Abmessungen (ohne Antenne/Gürtelclip): ...53 (B) x 28 (T) x 104 mm (H)

Gewicht (ohne Antenne und Batterie): 100 g

Änderung von Ausstattung, Spezifikationen und Verfügbarkeit des optionalen Zubehörs vorbehalten.

ANHANG: HÄUFIG BENUTZTE FREQUENZEN

Bandplan 1: Besondere Frequenzen für religiöse Ankündigungen
(im EMG-Band, hauptsächlich in Großbritannien benutzt)

Kanal	Frequenz (MHz)	Kanal	Frequenz
1	454.10000	18	454.57500
2	454.07500	19	454.78750
3	454.12500	20	454.79375
4	454.15000	21	454.80625
5	454.17500	22	454.82500
6	454.27500	23	456.72500
7	454.30000	24	459.80000
8	454.25000	25	459.90000
9	454.70000	26	460.37000
10	454.77500	27	460.37500
11	454.05000	28	460.96000
12	454.02500	29	462.12500
13	454.32500	30	462.57500
14	454.35000	31	86.45000
15	454.39375	32	453.57500
16	454.40625	33	453.22500
17	454.41250	34	447.63750

Besondere Frequenzen im Bandplan 2 (hauptsächlich in Deutschland):

4-m-Band: BOS-Band 84.015 MHz – 87.295 MHz
Kanalabstand 20 kHz, EMG-Band

Freenet: 6 Kanäle in 149.0250 – 149.1125 MHz
Kanalabstand 12.5 kHz:

Kanal	Frequenz MHz	Kanal	Frequenz MHz
1	149.0250	4	149.0875
2	149.0375	5	149.1000
3	149.0500	6	149.1125

PMR 446 8 Kanäle in 446.00625 – 446.09375 MHz
Kanalabstand 12.5 kHz mit 6.25 kHz Versatz

Kanal	Frequenz MHz	Kanal	Frequenz MHz
1	446.00625	5	446.05625
2	446.01875	6	446.06875
3	446.03125	7	446.08125
4	446.04375	8	446.09375

Seefunk: Internationales VHF-Marineband **CH 01- 88**

KONFORMITÄT MIT NORMEN UND VERORDNUNGEN

CE - Konformitätserklärung

Alan Electronics GmbH

Daimlerstr. 1 k

D-63303 Dreieich

Deutschland

erklärt hiermit in voller Eigenverantwortung, dass dieses Gerät:

Scanner-Empfänger für Funkkommunikation

Albrecht AE33H

den grundsätzlichen Anforderungen und weiteren relevanten Bestimmungen der EU-Richtlinie 1999/5/EC entspricht.



Defekte oder nicht länger benötigte Funkgeräte müssen als Elektroschrott recycelt werden. Keine Entsorgung mit dem Hausmüll, geben Sie Funkgeräte an den Sammelstellen für Elektroaltgeräte ab.

© Alan Electronics GmbH, 2012

Gedruckt in Vietnam
U01UB366BZZ(0)



AE33 H Handheld Scanner



Owner's Manual

IMPORTANT INFORMATION

PRECAUTIONS

Before you use this scanner, please read and observe the following:

EARPHONE WARNING!

Use only the supplied Albrecht Stereo-Earphone or other standard Earphones with 2 x 32 Ohms (or higher impedance). An incorrect earphone may be hazardous to your hearing. Turn down volume before connecting the earphone and then adjust volume to suit.

WARNING!

*Albrecht **does not** represent this unit to be waterproof. To reduce the risk of fire or electrical shock, do not expose this unit to rain or moisture.*

CONTENTS

IMPORTANT INFORMATION	2
PRECAUTIONS	2
ABOUT YOUR AE33H SCANNER	4
TO CHANGE THE BAND PLAN.....	4
FEATURES	5
UNDERSTANDING SCANNING	7
WHAT IS SCANNING?	7
CONVENTIONAL SCANNING	7
WHERE TO OBTAIN MORE INFORMATION	7
INCLUDED WITH YOUR SCANNER	8
SETTING UP YOUR SCANNER	9
INSTALLING AND REPLACING BATTERIES	9
USING RECHARGEABLE BATTERIES.....	10
CONNECTING THE ANTENNA	11
CONNECTING AN OPTIONAL ANTENNA.....	11
CONNECTING THE EARPHONE	11
ATTACHING THE BELT CLIP	12
AE33H CONTROLS AND DISPLAY	13
A LOOK AT THE KEYPAD.....	14
A LOOK AT THE DISPLAY	16
OPERATION	17
TO TURN POWER ON OR OFF.....	17
TO ADJUST THE SQUELCH	17
TO ADJUST THE VOLUME.....	17
OPERATING MODES	17
INSTANT CHANNELS	18
SERVICE SCAN	18
FAVOURITES SCAN.....	19
SCANNING SERVICE & FAVOURITES	19
SELECT STEP FREQUENCY	20
LOCKOUT PREPROGRAM FREQUENCY	20
LOCKOUT FAVOURITE CHANNEL	20
STORING FREQUENCIES.....	21
EDITING FREQUENCIES.....	22
USING KEYLOCK.....	22
USING THE DISPLAY BACKLIGHT	22
TROUBLESHOOTING	23
RESETTING THE SCANNER.....	24
CARE AND MAINTENANCE	25
GENERAL USE	25
LOCATION.....	25
CLEANING	25
BIRDIES.....	25
SPECIFICATIONS	26
DECLARATION OF CONFORMITY	27

ABOUT YOUR AE33H SCANNER

Thank you for purchasing a Albrecht AE33H Handheld Scanner. The scanner is versatile, compact and easy to use.

The AE33H comes pre-programmed with frequencies - organized into 9 pre-programmed Service banks for monitoring emergency, Freenet, PMR446, Marine, VHF-Low band, FM radio band, Air band, VHF-High band and UHF band frequencies.

Each Service bank has memory locations for storing your favourite frequencies. Up to 180 frequencies can be stored in Favourites banks. Frequencies in Favourites can be copied from the Service bank. Manually store your favourite sports or events frequencies found through the internet and other sources. The radio comes with often used specific frequencies

factory-programmed in the service bands (e.g. band plan 1 has religious broadcast frequencies used in UK, while band plan 2 offers the typical emergency frequency steps and parameters used in the German 4 m band)

Additionally you have 3 Instant channels which are one-touch keys to store your 3 most important frequencies.

TO CHANGE THE BAND PLAN

You can change the band coverage by band plan. While band plan 1 covers more the international frequency usage, band plan 2 is preconfigured for special needs in Germany.

To switch the band plan between 1 and 2.

1. Make sure the power is turned off.
2. While holding down **(1)** or **(2)** key, turn on the scanner.

Band Plan 1...**(1)** key

Band Plan 2...**(2)** key

Notice: *Any Band Plan change will modify the factory preset channel steps settings of all bands and the memory contents of the Emergency bank.*

FEATURES

Band Plan 1

Range (MHz)	Step (kHz)	Mode
78.0000 - 79.9950	5	FM
80.0000 - 82.9950	5	FM
83.0000 - 84.0100	5	FM
84.0150 - 87.2950	5	FM
87.3000 - 107.9500	50	FM B *
108.0000 - 136.99166	8.33	AM
137.0000 - 137.99375	6.25	FM
138.0000 - 143.99375	6.25	FM
144.0000 - 145.99375	6.25	FM
146.0000 - 155.99375	6.25	FM
156.0000 - 157.43125	6.25	FM
157.4375 - 157.99375	6.25	FM
158.0000 - 160.59375	6.25	FM
160.6000 - 162.0250	6.25	FM
162.03125 - 162.59375	6.25	FM
162.6000 - 174.0000	6.25	FM
406.0000 - 439.99375	6.25	FM
440.0000 - 449.99375	6.25	FM
450.0000 - 465.99375	6.25	FM
466.0000 - 469.99375	6.25	FM
470.0000 - 512.0000	6.25	FM

Band Plan 2

Range (MHz)	Step (kHz)	Mode
78.0000 - 79.9950	5	FM
80.0000 - 82.9950	5	FM
83.0000 - 84.0100	5	FM
84.0150 - 87.2950	20 with 15 Offset	FM
87.3000 - 107.9500	50	FM B *
108.0000 - 136.99166	8.33	AM
137.0000 - 137.9950	5	FM
138.0000 - 143.9950	5	FM
144.0000 - 145.9875	12.5	FM
146.0000 - 155.9900	10	FM
156.0000 - 157.4250	12.5	FM
157.4375 - 157.9875	12.5	FM
158.0000 - 160.5875	12.5	FM
160.6000 - 162.0250	12.5	FM
162.0300 - 162.5900	10	FM
162.6000 - 174.0000	10	FM
406.0000 - 439.99375	6.25	FM

FEATURES

440.0000 - 449.99375	6.25	FM
450.0000 - 465.9900	10	FM
466.0000 - 469.9900	10	FM
470.0000 - 512.0000	6.25	FM

“FMB” means FM Broadcast demodulation [WFM (Broadcast)].

PRE-PROGRAMMED SERVICE SCAN

9 banks of pre-programmed frequencies ready for scanning.

FAVOURITE SCAN

Up to 180 user programmable frequencies can be stored and scanned in Favourites scan mode. Each SERVICE has a FAVOURITES bank for storing and scanning up to 20 of your favourite frequencies.

INSTANT CHANNEL

3 one-touch keys to store your 3 most important frequencies.

DROPOUT DELAY

The scanner, during scan, pauses at the end of a transmission to wait for a reply. Delay time is 2 seconds.

LCD BACKLIGHT

You can turn the orange LCD back light on/off.

KEY LOCK

Lets you lock the scanner's keys to help prevent accidental changes to the scanner's programming.

MEMORY BACK UP

Keeps the frequencies stored in memory for an extended time if the scanner should not be powered.

BATTERY LOW ALERT

Warns you when the battery power gets low.

LOCK-OUT

Lets you set your scanner to skip over specified channels or frequencies when scanning.

UNDERSTANDING SCANNING

This section provides you with background on how scanning works. You don't really need to know all of this to use your scanner, but some background knowledge will help you get the most from your AE33H.

WHAT IS SCANNING?

Unlike standard AM or FM radio stations, most two-way communications do not transmit continuously. Your AE33H scans programmed channels until it finds an active frequency, then stops on that frequency and remains on that channel as long as the transmission continues. When the transmission ends, the scanning cycle resumes until the scanner receives another transmission.

CONVENTIONAL (ANALOGUE) SCANNING

Conventional scanning is a relatively simple concept. Each group of users in a conventional system is assigned a single frequency (for simplex systems) or two frequencies (for repeater systems). Any time one of them transmits, their transmission always goes out on the same frequency. Up until the late 1980's this was the primary way that radio systems operated.

Even today, there are many 2-way radio users who operate using a conventional system:

- Emergency Services (Police/Fire/Ambulance)
- Freenet
- PMR 446
- Marine Radio
- Aircraft
- Many business radio users

When you want to store a conventional system, all you need to know is the frequencies they operate on. When you are scanning a conventional system, the scanner stops very briefly on each channel to see if there is activity. If there isn't, the scanner quickly moves to the next channel. If there is, then the scanner pauses on the transmission until it is over.

WHERE TO OBTAIN MORE INFORMATION

By itself, this manual really only provides part of what you need to know to have fun scanning – how to program and use the scanner.

INCLUDED WITH YOUR SCANNER



AE33H

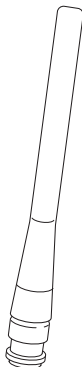

Antenna

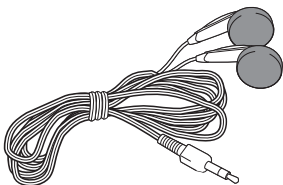

Earphone

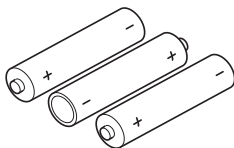

3x AA Alkaline Batteries

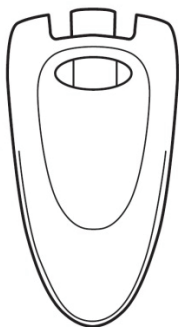

Belt Clip

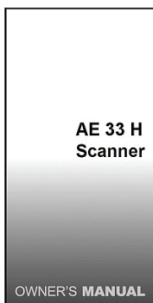

Owner's Manual

NOTE: *If any of these items are missing or damaged, contact your place of purchase.*

SETTING UP YOUR SCANNER

These guidelines will help you install and use your new scanner:

- If your scanner receives interference or electrical noise, move the scanner or its antenna away from the source.
- To improve the scanner's reception, use an optional external antenna designed for multiband coverage. (You can purchase this type of antenna at a local electronics store). If the optional antenna has no cable, use 50 ohm coaxial cable for lead-in. A mating plug might be necessary for the optional antennas.
- Do not use the scanner in high-moisture environments such as the kitchen or bathroom.
- Avoid placing the scanner in direct sunlight or near heating elements or vents.

INSTALLING AND REPLACING BATTERIES

You can power your scanner using three AA alkaline batteries.

1. Make sure the power is turned off.
2. If the belt clip is attached, remove it (See page 12).
3. Slide the battery compartment cover.

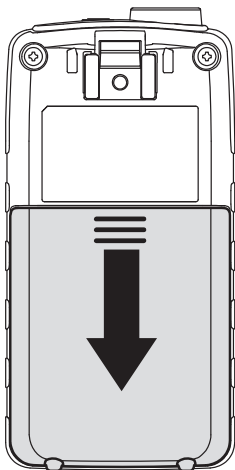

SETTING UP YOUR SCANNER

- Install three batteries in the compartment as indicated by the polarity symbols (+ and -) marked inside.

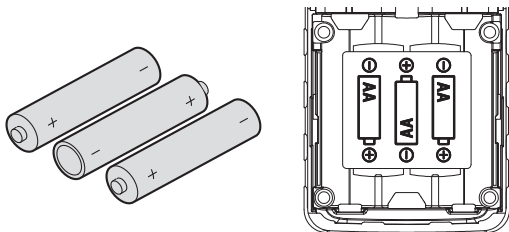

- Replace the cover.

USING RECHARGEABLE BATTERIES

You can also use three rechargeable batteries (Ni-MH) to power your scanner. Before you use rechargeable batteries, make sure the batteries are fully charged.

CAUTIONS:

- *Use only fresh batteries of the required size and recommended type.*
- *Always remove old or weak batteries. Batteries can leak chemicals that destroy electronic circuits.*
- *Do not mix old and new batteries, different types of batteries (standard, alkaline, or rechargeable), or rechargeable batteries of different capacities.*

SETTING UP YOUR SCANNER

CONNECTING THE ANTENNA

To attach the supplied flexible antenna to the connector on the top of your scanner, align the slots around the antenna's connector with the tabs on the scanner's BNC connector. Then slide the antenna's connector down over the scanner's connector and rotate the antenna connector's outer ring clockwise until it locks into place.

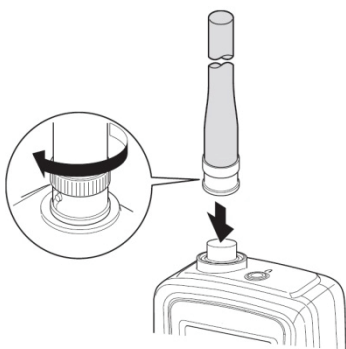

CONNECTING AN OPTIONAL ANTENNA

The scanner's BNC connector makes it easy to connect a variety of optional antennas, including an external mobile antenna or outdoor base station antenna.

NOTE: Always use 50-ohm (RG-58 or RG-213) coaxial cable to connect an outdoor antenna. If the antenna cable is over 15 meters long, please use low loss coaxial cable (like RG-213 or similar) . You can get a BNC adapter at your local electronics store.

CONNECTING THE EARPHONE

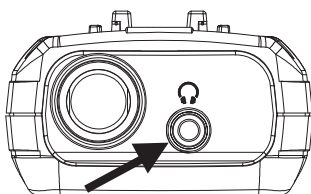

For private listening, you can plug the supplied earphones (or other headsets with at least 2 x 32 Ohms) into the 3.5 mm headphone jack on top of your scanner. This automatically disconnects the internal speaker.

WARNING!

*If you connect an external speaker to the scanner's headphone jack, please take care that **both** of the 2 wires are insulated from any power supply or ground system (like car body). Double grounding might damage the scanner.*

ATTACHING THE BELT CLIP

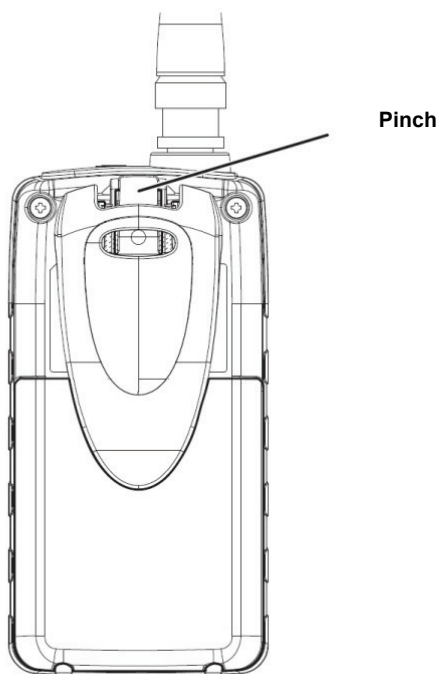

To make your scanner easier to carry when you are on the go, use the supplied belt clip. Slide the belt clip into the hanger piece on the back of the scanner. To remove, slide up the belt clip pulling the pinch at the middle of the belt clip.

AE33H CONTROLS AND DISPLAY







AE33H CONTROLS AND DISPLAY





A LOOK AT THE KEYPAD



Your scanner's keys have various functions labeled on the key tops and below the keys.

Key Name	Description
	<ul style="list-style-type: none">• Press to go to volume control mode.• Press to go to squelch control mode.• Press to go to step mode for VHF-Low, FM, AIR, VHF-High and UHF bank.• Press & hold this key to disable the keypad.
	<ul style="list-style-type: none">• Press to lock out a selected favourite channel or specified preprogram frequency.• Press & hold to clear all lockout frequencies in Service Scan Mode (include hold mode).• Press & hold to clear all lockout channels in Favourite scan mode (include hold mode).• Press & hold to clear channel memory in Editing Favourite or Instant channel.
	<ul style="list-style-type: none">• Press to turn on/off the LCD back light.• Press & hold to turn the power on/off.• Press to move the digit to right in Edit Favourite / Instant Channel Mode.
	<ul style="list-style-type: none">• Press to select Instant channel 1.• Press & hold to store Instant channel 1.

AE33H CONTROLS AND DISPLAY



	<ul style="list-style-type: none"> • Press to select Instant channel 2. • Press & hold to store Instant channel 2.
	<ul style="list-style-type: none"> • Press to select Instant channel 3. • Press & hold to store Instant channel 3. • Press to move the digit to left in Edit Favourite / Instant Channel Mode.
	<ul style="list-style-type: none"> • Press to toggle change the service bank. • Press & hold to toggle between Service Scan Mode and Favourite Scan Mode. (Or between Service Scan Hold Mode and Favourite Scan Hold Mode.)
	<ul style="list-style-type: none"> • Press to Start/Stop Scan Mode. • Press & hold to go to Programming Channel Mode in Service Scan Hold Mode or while monitoring a frequency. • Press & hold to store the frequency in Programming Channel Mode.
	<ul style="list-style-type: none"> • Press to change volume level in volume control mode. • Press to change squelch level in squelch control mode. • Press to change step in step mode. • Press to change the direction of the scan. • Press to resume scanning while monitoring a frequency. • Press to select channels in Service / Favourite Scan Hold Mode or Programming Channel Mode. • Press for more than one second to rapidly select channels upwards or downwards in Service / Favourite Scan Hold Mode or Programming Channel Mode. • Press to edit frequencies in Edit Favourite / Instant Channel Mode. • Press for more than one second to rapidly edit frequencies upwards or downwards in Edit Favourite / Instant Channel Mode.

AE33H CONTROLS AND DISPLAY

A LOOK AT THE DISPLAY



The display has indicators that show the scanner's current operating status. The display information helps you understand how your scanner operates.

- FAV** - appears when Favourites or Instant mode is selected.
- EMG** - appears when Emergency (EMG) bank is selected.
- FRN** - appears when Freenet (FRN) bank is selected.
- PMR** - appears when PMR bank is selected.
- MRN** - appears when Marine bank is selected.
- L/O** - appears when you manually select a Favourite channel or specified preprogram frequency you locked out.
-  - appears when keylock is activated.
- HOLD** - appears when Hold is selected during scanning modes.
 - appears during Instant mode
- V-LO** - appears when VHF Low band is selected.
- FM** - appears when FM Radio band is selected.
- AIR** - appears when Aircraft band is selected.
- V-HI** - appears when VHF High band is selected.
- UHF** - appears when UHF band is selected.
-  - appears when battery level is low.

OPERATION

TO TURN POWER ON OR OFF

- Press & hold **(Pwr)**.

When power is turned on the band plan is displayed momentarily.

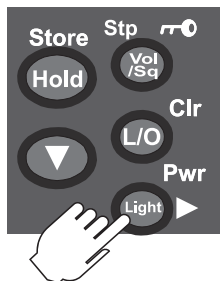

TO ADJUST THE SQUELCH

What is the Squelch?

When there is no signal present on a particular frequency the radio only hears noise. The Squelch feature mutes the audio when there is no signal or no strong signal present. By adjusting the squelch level you control how strong a signal needs to be to open the squelch and unmute the audio.

- Press **(Vol/Sq/Stp)** until a squelch level appears and then adjust using the **▲/▼** keys. The squelch level can range from **0** (open squelch) to **10** (tight squelch).

TIP! Set the squelch level to 5 to start, you can always adjust it later.

TO ADJUST THE VOLUME

- Press **(Vol/Sq/Stp)**.
- Then adjust using the **▲/▼** keys.

The volume level can range from **0** (no volume) to **30** (maximum).



OPERATING MODES

- INSTANT Channels (1), (2) and (3)
- SERVICE scan
- FAVOURITES scan

OPERATION

INSTANT CHANNELS

The INSTANT channels are 3 one-touch keys to store your 3 most important favourite frequencies. The channels remain empty until you store a frequency to them.

At any time press **(1)**, **(2)** or **(3)** to select the instant channel.



To store an Instant channel:

1. Select the desired Instant channel **(1)**, **(2)** or **(3)**;
2. Press & hold **(Store)** to enter the STORE mode. The editable digit flashes.
3. Use the **◀/▲/▼/▶** keys to select the desired frequency.
4. Press & hold **(Store)** to store the frequency to the instant channel.



Ex: Display instant channel number to a channel number indication segment.

To store a frequency that is displayed during SCAN mode to an Instant channel

- Press & hold **(1)**, **(2)** or **(3)** to immediately store that frequency to the Instant key.

To clear the Instant channel

- Press & hold **(Store)** to enter the STORE mode in instant channel.
- Press & hold **(Clr)** to clear the frequency.

SERVICE SCAN

The Service mode scans the 9 pre-programmed SERVICE banks

EMG Emergency (EMG)

FRN Freenet (FRN)

PMR PMR 446

V-LO VHF Low Band

FM FM Radio Broadcast

AIR Aircraft Band

MRN Marine Band

V-HI VHF High Band

UHF UHF Band

OPERATION

FAVOURITES SCAN

Each SERVICE bank has a FAVOURITES bank which remains empty until you store your favourite frequencies to it.

SCANNING SERVICE & FAVOURITES

To go to scan mode or scan the next bank

- Press **(Srvc/Fav)** until the bank you want to scan displays.
- When **HOLD** icon appears, press **(Hold)** to resume scan. Scan starts automatically. When there are no frequencies stored in the Favourites bank then the display flashes “noCH”.



Ex: Service scan, AIR bank



Ex: Favourites scan, no channels

NOTE: Only one bank can be scanned at a time.

The banks can be changed in the following order:

EMG > FRN > PMR > MRN > V-LO > FM > AIR > V-HI > UHF

To switch scan modes between Service scan and Favourite scan

- Press & hold **(Srvc/Fav)**. In Service mode the **FAV** icon does not show on the display. In Favourites mode the **FAV** icon shows on the display.



Ex: Service scan

To pause scan:

1. Press **(Hold)** at any time to pause scan on the current frequency. **HOLD** icon appears.
2. Use the **▲/▼** keys to go to the previous/next frequency in the service bank or the previous/next channel in the favourites bank.
3. Press **(Hold)** again to resume scan.



Ex: Favourites scan



Ex: Service scan Hold

OPERATION

SELECT STEP FREQUENCY

You can change the steps of VHF-Low, FM, Aircraft, VHF-High and UHF bank.

1. Press **(Srvc)** until a bank you want to change appears.
2. Press **(Stp)** until a step mode appears.
3. Use the **▲/▼** to select steps from Auto / 5.0 / 6.25 / 10.0 / 12.5 kHz (The Step for Aircraft bank is 8.33 or 12.5 kHz.)
4. Press **(Clr)** or **(Stp)** or wait for 2 seconds to return to the mode you were in.

LOCKOUT PREPROGRAMMED FREQUENCY

You can skip up to 40 specified frequencies during a Service scan. This lets you avoid unwanted frequencies in Service Scan Mode.

To skip a frequency

- Press **(L/O)** when the scanner stops on the frequency in Service Scan Mode or when you have selected frequency manually in Service scan hold mode. **L/O** appears.

To cancel skip for a single frequency

- Manually select the frequency, then **(L/O)**. **L/O** disappears.

To cancel all skip frequencies

- Press **(Hold)** to stop scanning in Service scan hold mode, then press & hold **(L/O)**. A confirmation tone sounds.

LOCKOUT FAVOURITE CHANNEL

You can increase the scanning speed by locking out channels that you do not like or which have a continuous transmission for all the channels in favourite channel memory.

To lock out a channel

- Manually select the channel, then press **(L/O)**. **L/O** appears.

Note: *You can still manually select locked-out channels.*

To remove the lockout from a channel

- Manually select the channel, then press **(L/O)**. **L/O** disappears.

OPERATION

To unlock all channels in the bank

- Press **(Hold)** to stop scanning in favourite scan hold mode, then press & hold **(L/O)**. A confirmation tone sounds.

STORING FREQUENCIES

To store a Service bank frequency to the Favourites bank

1. Go to service scan mode. When a desired frequency is found, press **(Hold)** to pause scan.
2. Press & hold **(Store)** to enter the STORE mode. The display toggles between frequency and the next available channel in the Favourites bank.
3. Use the **▲/▼** keys to select the desired favourites channel to store the frequency to.
4. Press & hold **(Store)** to store the frequency. The radio stays in the favourites mode.



Ex: Service scan Hold

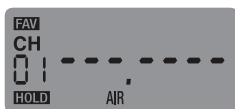

Ex: Store Favourites, CH 01 (AIR)

To manually store a frequency to the Favourites bank

1. Go to favourites mode and select desired bank.
2. Press **(Hold)** to pause scan.
3. Use **▲/▼** to select desired channel.
4. Press & hold **(Store)** to enter the STORE mode. The editable digit flashes.
5. Use the **◀/▲/▼/▶** keys to select the desired frequency.
6. Press & hold **(Store)** to store the frequency.

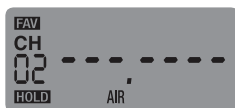

Ex: Store Favourites, CH 02 (AIR)



Ex: Store Favourites, Select Desired Frequency (AIR)

To store a frequency to an Instant Channel

See Instant Channels on page 18.

OPERATION

EDITING FREQUENCIES

1. Go to a desired Favourites or Instant channel.
2. Press & hold **(Store)** to enter the STORE mode. The editable digit flashes.
3. Use the ◀/▲/▼/▶ keys to edit the frequency.
4. Press & hold **(Store)** to store the frequency.



Ex: Edit Favourites, Select Desired Frequency CH 03 (MRN)

To clear the Favourite or Instant channel

1. Go to a desired Favourites or Instant channel.
2. Press & hold **(Store)** to enter the STORE mode. The editable digit flashes.
3. Press & hold **(Clr)** to clear the frequency.

USING KEYLOCK

Use the scanner's keylock to protect it from accidental program changes. When the scanner's keys are locked, the only controls that operate are **(Vol / Sq / Stp / 🔒)**, **(Light / Pwr)** and **▲/▼** when volume or squelch level is displayed.

- Press & hold **(Vol / 🔒)** to turn key lock on/off. A confirmation tone sounds. 🔒 appears while key lock is on.

NOTE: Using keylock does not prevent the scanner from scanning channels.

USING THE DISPLAY BACKLIGHT

- Press **(Light/Pwr)** to turn the backlight on/off. The backlight is off when power is turned on. The display lights for 30 seconds when backlight is turned on.

TROUBLESHOOTING & WARRANTY

If your AE33H is not performing properly, try the following steps.

Problem	Possible Cause	Suggestion
Improper reception.	The scanner's antenna might need to be adjusted.	Check the antenna connection or move or reposition the antenna.
		Move the scanner.
		You might be in a remote area that could require an optional multi-band antenna. Check with your dealer or local electronics store.
Scan won't stop.	The squelch might need to be adjusted.	Adjust the squelch threshold. See "To adjust the squelch" on page 17.
	The antenna might need to be adjusted.	Check the antenna connection.
	The channel's frequency might not be stored in favourites.	Make sure the channel's frequency is stored in the scanner's favourites bank.
	The channel might not be active.	Wait for a transmission on the channel.
Scan won't start.	The scanner must be in service or favourites mode.	Press (Srvc/Fav). If HOLD is showing press (Hold) to resume.
	The squelch might need to be adjusted.	Adjust the squelch threshold. See "To adjust the squelch" on page 17.
	The antenna might need to be adjusted.	Check the antenna connection.

TROUBLESHOOTING & WARRANTY

RESETTING THE SCANNER

If the scanner's display locks up or stops operating properly, you might need to reset the scanner.

CAUTION

This procedure clears all the information you have stored in the scanner. Before you reset the scanner, try turning it off and on to see if it begins working properly. Reset the scanner only when you are sure it is not working properly.

- Turn off the scanner.
- While holding down ▲ and ▼, turn on the scanner.
- It takes about 1 second to initialize and **CLEAR** appears.

SERVICE ADDRESS & WARRANTY MATTERS

Alan Electronics GmbH provides special service partners for different kind of products. If you should not be able to solve any problem with your scanner, please contact our service Hotline first via phone or e-mail. According to our experience, in most cases technical problems are basing on interpretation problems of user manual or functions and can be solved already by a simple phone call.

If a problem continues, please call the Hotline and ask for the correct service address for this product. During the European 2 years warranty period, products sold in Germany will be repaired (or exchanged) by our service provider:

PST professional support technologies GmbH

Breitscheider Weg 117 a

D - 40885 Ratingen

Hotline: 01805 – 012204 (14 cents / minute, mobile up to 42 cents/minute from German networks)

e-mail alan-service@ps-tech.de

Customers in other countries please contact the local distributor.

CARE AND MAINTENANCE

Keep the scanner dry. If it gets wet, wipe it dry immediately. Use and store the scanner only in normal temperature environments. Handle the scanner carefully: do not drop it. Keep the scanner away from dust and dirt, and wipe it with a damp cloth occasionally to keep it looking new.

GENERAL USE

- Always write down the programmed frequencies in the event of memory loss.
- If memory is lost, simply reprogram each channel. The display shows blank digits - - - - - in all channels when there has been a memory loss.
- Always press each button firmly until you hear the entry tone for that key entry.

LOCATION

- Do not use the scanner in high-moisture environments such as the kitchen or bathroom.
- Avoid placing the unit in direct sunlight or near heating elements or vents.
- If the scanner receives strong interference or electrical noise, move it or its antenna away from the source of the noise. If possible, a higher elevation might provide better reception.
- Also try changing the height or angle of the antenna.

CLEANING

- Clean the outside of the scanner with a mild detergent.
- To prevent scratches, do not use abrasive cleaners or solvents. Be careful not to rub the LCD window.
- Do not use excessive amounts of water.

BIRDIES

All radios can receive “birdies” (undesired signals). If your scanner stops during Scan mode and no sound is heard, it might be receiving a birdie. Birdies are internally generated signals inherent in the electronics of the receiver.

- Press ▲/▼ to resume scanning.
- Or press (L/O) to lock out the channel or frequency.

SPECIFICATIONS

Channels (Favourites + Instant): 183

Frequency Range (in MHz) See page 5

Sensitivity (12 dB SINAD) (Nominal)

78.0000 MHz (FM).....	0.5 μ V
84.1250 MHz (FM).....	0.4 μ V
90.0000 MHz (FMB).....	0.8 μ V
107.5000 MHz (FMB).....	0.9 μ V
118.8000 MHz (AM).....	0.4 μ V
127.1750 MHz (AM).....	0.4 μ V
135.5000 MHz (AM).....	0.4 μ V
138.1500 MHz (FM).....	0.3 μ V
162.4000 MHz (FM).....	0.3 μ V
173.2250 MHz (FM).....	0.3 μ V
406.8750 MHz (FM).....	0.3 μ V
453.2500 MHz (FM).....	0.3 μ V
511.9125 MHz (FM).....	0.3 μ V

Operating Temperature Range

Normal -20°C to +60°C

Scan Rate:..... 30 channels per second (Nominal)

IF Rejection (at 162.4 MHz)..... 60 dB (Nominal)

IF Frequencies (Nominal)

1st IF..... 70.950 MHz

2nd IF 450 kHz

Audio Output..... 490 mW maximum

Built-in Speaker 32 mm dia, 24 ohm
Dynamic Type

Current Drain

Squelched..... 60 mA

Full Audio Output (Light off)..... 180 mA

Power Requirements

3 AA Alkaline Batteries (4.5V DC),

or (optional) 3 AA Rechargeable Ni-MH Batteries (3.6V DC)

Antenna 50 ohms (Impedance)

External Sockets

Antenna Connector BNC Type

Ext. Earphone Jack 3.5 mm stereo/mono type

Size (without antenna and belt clip):

..... 53mm (W) x 28mm (D) x 104mm (H)

Weight (without Antenna and battery): 100 g

Features, specifications, and availability of optional accessories are all subject to change without notice.

ANNEX–LIST OF FREQUENTLY USED FREQUENCIES

Band Plan 1: Special interest frequencies for religious transmission services (within EMG preprogrammed band, mainly used in UK)

Channel	Frequency (MHz)	Channel	Frequency
1	454.10000	18	454.57500
2	454.07500	19	454.78750
3	454.12500	20	454.79375
4	454.15000	21	454.80625
5	454.17500	22	454.82500
6	454.27500	23	456.72500
7	454.30000	24	459.80000
8	454.25000	25	459.90000
9	454.70000	26	460.37000
10	454.77500	27	460.37500
11	454.05000	28	460.96000
12	454.02500	29	462.12500
13	454.32500	30	462.57500
14	454.35000	31	86.45000
15	454.39375	32	453.57500
16	454.40625	33	453.22500
17	454.41250	34	447.63750

Special Interest Frequencies within Band Plan 2 (preferable for Germany):

4 m Band: BOS Band 84. 015 MHz – 87.295 MHz
Channel spacing 20 kHz, EMG Band

Freenet: 6 channels within 149.0250 – 149.1125 MHz
Channel spacing 12.5 kHz

Channel	Frequency MHz	Channel	Frequency MHz
1	149.0250	4	149.0875
2	149.0375	5	149.1000
3	149.0500	6	149.1125

PMR 446 8 channels within 446.00625 – 446.09375 MHz
Channel spacing 12.5 kHz with 6.25 kHz offset

Channel	Frequency MHz	Channel	Frequency MHz
1	446.00625	5	446.05625
2	446.01875	6	446.06875
3	446.03125	7	446.08125
4	446.04375	8	446.09375

Marine: international VHF marine band **CH 01- 88**

CONFORMITY TO STANDARDS AND REGULATIONS

CE - DECLARATION OF CONFORMITY

Alan Electronics GmbH

Daimlerstr. 1 k

D-63303 Dreieich

Germany

declares, under their sole responsibility, that this equipment:

Scanning Receiver for Radio Communications

Albrecht AE33H

is in compliance with the essential requirements and other relevant provisions of the Council Directive 1999/5/EC.



Radios, which are defective or no more used, shall only be recycled properly by local electronics waste collecting stations and shall not be disposed in the household trash.

© Alan Electronics GmbH, 2012



Scanner de Fréquences Portatif AE33 H



Manuel d'utilisation

INFORMATIONS IMPORTANTES

PRECAUTIONS A PRENDRE

Avant toute utilisation de ce scanner, veuillez lire attentivement et vous conformer aux règles suivantes :

AVERTISSEMENT RELATIF AUX OREILLETES !

N'utilisez que l'oreillette stéréo Albrecht fournie avec le présent appareil, ou des oreillettes standard d'une impédance de 2 x 32 Ohms ou plus. Une oreillette non conforme peut en effet endommager votre capacité auditive. Assurez-vous de réduire le volume avant de relier l'oreillette, puis modifiez le volume à votre convenance.

ATTENTION !

Albrecht n'offre aucune garantie quant à l'étanchéité de cet appareil. Afin de réduire le risque d'incendie ou de choc électrique, ne laissez pas cet appareil exposé à la pluie ou à l'humidité.

PRESENTATION DE VOTRE SCANNER

Nous vous remercions d'avoir acheté un scanner portatif AE33H Albrecht. Ce scanner est polyvalent, compact et simple d'utilisation.

Le AE33H est préprogrammé d'origine en fréquences – lesquelles sont regroupées en 9 banques de services préprogrammées permettant un monitoring des services d'urgences, de Freenet, du PMR446, des fréquences maritimes, de la bande passante VHF, de la bande radio FM, des fréquences aviation, de la bande passante supérieure VHF et de la bande UHF.

Chaque banque de services est dotée d'un emplacement mémoire permettant le stockage de vos fréquences préférées. On peut stocker jusqu'à 180 fréquences dans les banques de préférences. Les fréquences mises en préférences peuvent être copiées depuis la banque des services. Stockez manuellement vos fréquences d'évènements sportifs ou culturels que vous trouverez sur internet ou autres sources. La radio contient d'origine les fréquences spécifiques les plus utilisées que l'on trouve dans les bandes passantes de services (par exemple, le plan d'attribution 1 contient les fréquences de diffusion religieuse dont on se sert au Royaume-Uni, tandis que le plan d'attribution 2 fournit les étapes et paramètres de fréquences d'urgence typiques dont on se sert sur la bande passante 4 m en Allemagne).

Vous disposez en outre de 3 canaux instantanés représentés par des touches à impulsion unique permettant de stocker vos 3 fréquences les plus importantes à vos yeux.

MODIFICATION DU PLAN DE BANDES

Il est possible de modifier la couverture de fréquences par plan de bandes. Alors que le plan de bandes 1 couvre davantage l'utilisation des fréquences internationales; le plan de bandes 2 est préconfiguré par rapport aux besoins spécifiques de l'Allemagne.

Pour passer de plan 1 au plan 2 et vice-versa

- Vérifiez que l'appareil est éteint.
- Tout en maintenant l'appui sur la touche **(1)** ou **(2)**, allumez le scanner.

Plan de bandes 1... touche **(1)**

Plan de bandes 2... touche **(2)**

Remarque : *Toute modification du plan de bandes entrainera un changement des paramètres de réglages d'usine de l'intégralité des fréquences ainsi que des contenus en mémoire de la banque Service d'Urgence.*

CARACTERISTIQUES

Plan 1

Gamme (MHz)	Echelon (kHz)	Mode
78.0000 - 79.9950	5	FM
80.0000 - 82.9950	5	FM
83.0000 - 84.0100	5	FM
84.0150 - 87.2950	5	FM
87.3000 - 107.9500	50	FM B *
108.0000 - 136.99166	8.33	AM
137.0000 - 137.99375	6.25	FM
138.0000 - 143.99375	6.25	FM
144.0000 - 145.99375	6.25	FM
146.0000 - 155.99375	6.25	FM
156.0000 - 157.43125	6.25	FM
157.4375 - 157.99375	6.25	FM
158.0000 - 160.59375	6.25	FM
160.6000 - 162.0250	6.25	FM
162.03125 - 162.59375	6.25	FM
162.6000 - 174.0000	6.25	FM
406.0000 - 439.99375	6.25	FM
440.0000 - 449.99375	6.25	FM
450.0000 - 465.99375	6.25	FM
466.0000 - 469.99375	6.25	FM
470.0000 - 512.0000	6.25	FM

Plan 2

Gamme(MHz)	Echelon (kHz)	Mode
78.0000 - 79.9950	5	FM
80.0000 - 82.9950	5	FM
83.0000 - 84.0100	5	FM
84.0150 - 87.2950	20 avec décalage 15 khz	FM
87.3000 - 107.9500	50	FM B *
108.0000 - 136.99166	8.33	AM
137.0000 - 137.9950	5	FM
138.0000 - 143.9950	5	FM
144.0000 - 145.9875	12.5	FM
146.0000 - 155.9900	10	FM
156.0000 - 157.4250	12.5	FM
157.4375 - 157.9875	12.5	FM
158.0000 - 160.5875	12.5	FM
160.6000 - 162.0250	12.5	FM
162.0300 - 162.5900	10	FM
162.6000 - 174.0000	10	FM
406.0000 - 439.99375	6.25	FM
440.0000 - 449.99375	6.25	FM
450.0000 - 465.9900	10	FM
466.0000 - 469.9900	10	FM
470.0000 - 512.0000	6.25	FM

CARACTERISTIQUES

« FMB » signifie FM Broadcast démodulation (Démodulation de diffusion FM) [DFM (Diffusion)].

BALAYAGE DE SERVICES PRE-PROGRAMMES

9 banques de fréquences préprogrammées disponibles pour une recherche immédiate.

BALAYAGE DES PREFERENCES

En mode balayage des préférences, on peut stocker pour recherche jusqu'à 180 fréquences programmées par l'utilisateur. Chaque SERVICE est doté d'une banque PREFERENCE permettant le stockage et la recherche par balayage d'un maximum de 20 fréquences parmi celles que vous préférez.

CANAL INSTANTANE

3 touches à impulsion unique permettant de stocker les 3 fréquences les plus importantes de votre choix.

Délai de désactivation

Lorsque l'on effectue une recherche, le scanner s'arrête brièvement à l'issue d'une transmission et attend une réponse. La durée du délai est de 2 secondes.

RETRO-ECLAIRAGE LCD

Il vous est possible d'allumer ou d'éteindre le rétro-éclairage LCD orange.

VERROUILLAGE DES TOUCHES

Vous permet de bloquer les touches du scanner pour éviter une modification accidentelle de la programmation du scanner.

SAUVEGARDE MEMOIRE

Maintient en mémoire pendant une longue période les fréquences stockées en cas de perte d'alimentation électrique du scanner.

ALERTE NIVEAU DE PILES FAIBLE

Vous prévient lorsque le niveau des piles commence à faiblir.

VERROUILLAGE

Vous permet de configurer votre scanner de telle sorte qu'il n'analyse pas certains canaux ou fréquences particuliers lorsque vous effectuez une recherche.

Le chapitre prochain vous apporte un éclairage sur la manière dont fonctionne un balayage de fréquences. Il ne vous est pas vraiment nécessaire de connaître tout cela pour utiliser votre scanner, mais le fait d'avoir quelques connaissances de base vous permettra de faire le meilleur usage de votre AE33H.

COMPRENDRE LE BALAYAGE DE FREQUENCES

QU'EST-CE QU'UN BALAYAGE DE FREQUENCES ?

A la différence des stations de radio AM ou FM habituelles, la plupart des communications bidirectionnelles n'émettent pas en continu. Votre AE33H recherche les canaux programmés jusqu'à ce qu'il trouve une fréquence active, puis s'arrête sur cette fréquence et y demeure tant que l'émission continue. Lorsque l'émission cesse, le cycle de recherche redémarre jusqu'à ce que le scanner réceptionne une autre émission.

RECHERCHE PAR BALAYAGE CONVENTIONNEL

Le balayage conventionnel est un concept relativement simple. Chaque groupe d'utilisateurs d'un système conventionnel se voit attribuer une seule fréquence (pour les systèmes de transmission simplex) ou deux fréquences (pour les systèmes duplex). A chaque fois que l'un d'entre eux procède à une émission, sa transmission passe toujours sur la même fréquence. Jusqu'à la fin des années 1980, ceci a constitué la façon principale dont fonctionnaient les systèmes radio.

Même de nos jours, on trouve beaucoup d'utilisateurs de radio deux-voies qui utilisent un système conventionnel:

- Les services d'urgence (Police/Pompiers /Ambulance)
- Le Freenet
- Le PMR 446
- La radio maritime
- Les aéronefs
- Beaucoup d'utilisateurs de radio pour affaire.

Lorsque vous voulez stocker un système conventionnel, tout ce que vous devez connaître est les fréquences sur lesquelles ils opèrent. Lorsque vous effectuez une recherche par scan sur un système conventionnel, le scanner s'arrête très brièvement sur chaque canal pour vérifier s'il est actif. Dans le cas contraire, le scanner passe rapidement au canal suivant. Par contre, en cas d'activité, il s'arrête sur l'émission jusqu'à la fin de la transmission.

ELEMENTS FOURNIS AVEC VOTRE SCANNER



AE33H

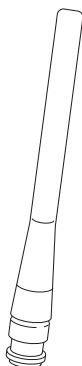

Antenne

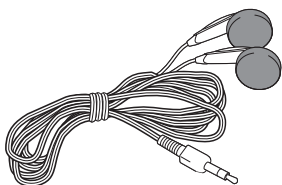

Ecouteurs

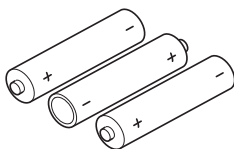

3x piles Alcalines AA

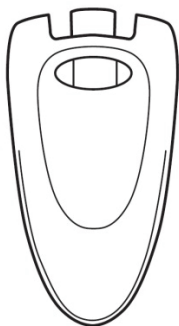

Attache ceinture

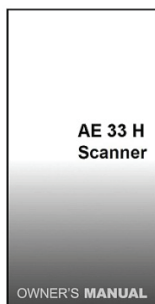

Mode d'emploi

REMARQUE : Si l'un ou l'autre de ces articles manque ou est endommagé, contactez le lieu où vous avez effectué votre achat.

COMMENT REGLER VOTRE SCANNER

Les directives suivantes vont vous aider à installer et à vous servir de votre nouveau scanner.

- Si votre scanner capte des interférences ou du bruit électrique, éloignez le scanner ou son antenne de la source.
- Afin d'améliorer la réception par le scanner, il est recommandé d'utiliser une antenne externe optionnelle conçue pour la couverture multibande. (On peut se procurer ce genre d'antenne chez un revendeur d'articles électroniques). Si l'antenne optionnelle n'est pas fournie avec un câble, servez-vous d'un câble coaxial de 50 ohm pour la brancher. Il peut être nécessaire d'utiliser une prise raccord pour brancher les antennes optionnelles.
- N'utilisez pas le scanner dans un environnement à teneur d'humidité élevée, tel que la cuisine ou la salle de bains.
- Evitez d'exposer le scanner directement au soleil ou à proximité d'une source de chaleur ou d'ouïes d'aération.

INSTALLATION ET REMPLACEMENT DES PILES

Trois piles alcalines AA suffisent à fournir une alimentation électrique à votre scanner.

1. Vérifiez que l'appareil est éteint.
2. Si l'attache ceinture est en place, enlevez-la (Voir page 12).
3. Faites glisser le couvercle du boîtier de piles.

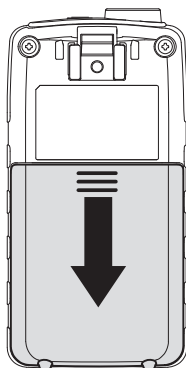

4. Mettez en place trois piles dans le boîtier en vous conformant aux symboles de polarité (+ et -) gravés à l'intérieur.

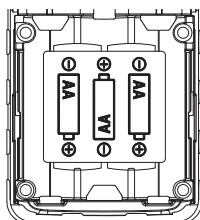
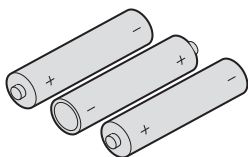

5. Remettez le couvercle en place.

COMMENT REGLER VOTRE SCANNER

UTILISATION DE PILES RECHARGEABLES

L'alimentation électrique de votre scanner peut également être assurée par trois piles rechargeables (Ni-MH). Avant d'utiliser des piles rechargeables, vérifiez que ces dernières sont bien totalement chargées.

PRECAUTIONS A PRENDRE :

- *N'utilisez que des piles neuves de la taille requise et du type recommandé.*
- *Enlevez toujours les piles usagées ou de faible puissance. Les piles peuvent laisser échapper des constituants chimiques susceptibles de détruire les circuits électroniques.*
- *Ne faites pas fonctionner en même temps des piles neuves et des piles usagées, des modèles de piles différents (standards, alcalines ou rechargeables), ni des piles rechargeables de capacités différentes.*

BRANCHEMENT DE L'ANTENNE

Pour fixer l'antenne flexible fournie avec l'appareil au raccord situé sur le haut de votre scanner, alignez les fentes situées sur le pourtour du raccord d'antenne avec les attaches du raccord BNC du scanner. Faites ensuite doucement glisser vers le bas le raccord situé sur l'antenne et tournez la bague extérieure de ce raccord dans le sens des aiguilles d'une montre jusqu'à ce qu'il se bloque en place.

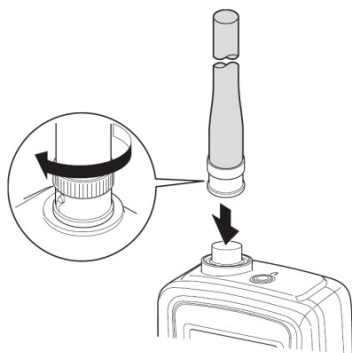

LIAISON A UNE ANTENNE SUPPLEMENTAIRE

Le raccord BNC du scanner facilite le branchement d'une grande quantité d'antennes supplémentaires, y compris une antenne mobile externe ou une antenne sur station extérieure.

REMARQUE : *Utilisez toujours un câble coaxial de 50-ohm (RG-58 ou RG-213) pour brancher une antenne extérieure. Si le câble de l'antenne a une longueur supérieure à 15 mètres, veuillez vous servir d'un câble coaxial à faible déperdition (RG-213 ou similaire). On trouve les adaptateurs BNC chez les revendeurs d'articles électroniques.*

COMMENT REGLER VOTRE SCANNER

BRANCHEMENT DE L'OREILLETTE

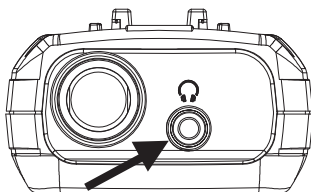

Pour une écoute discrète, on peut brancher l'oreillette fournie avec l'appareil (ou tout autre casque de 2 x 32 Ohms minimum) sur la prise jack de 3.5 mm prévue pour oreillette et située sur le haut de votre scanner. Ceci coupe automatiquement le haut-parleur interne.

ATTENTION !

*Si vous branchez une enceinte externe sur la prise jack pour écouteurs du scanner, assurez-vous que **chacun** des 2 fils est bien isolé de tout apport électrique ou de tout système avec terre (comme par exemple une carrosserie de voiture) Une double mise à la terre est susceptible d'endommager le scanner.*

FIXATION DE L'ATTACHE CEINTURE

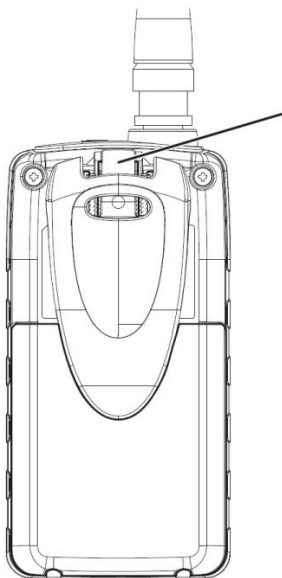

Pince

Pour rendre votre scanner plus facile à transporter lorsque vous êtes en mouvement, servez-vous de l'attache ceinture fournie avec ce dernier. Faites glisser l'attache-ceinture dans le crochet situé à l'arrière de l'appareil. Pour l'enlever, faites glisser l'attache ceinture vers le haut tout en tirant sur la pince qui se trouve au milieu de l'attache ceinture.

TOUCHES ET AFFICHAGES DE L'AE33H











TOUCHES ET AFFICHAGE DE L'AE33H

EXPLORATION DU CLAVIER



Les touches de votre scanner vous permettent d'accéder à différentes fonctions inscrites sur le haut des touches ou sous la touche.

Nom de la touche	Description
	<ul style="list-style-type: none">Appuyer pour accéder au mode contrôle du volume.Appuyer pour accéder au mode contrôle du supprimeur de bruit de fond.Appuyer pour accéder au mode échelon suivant : basse fréquence VHF, FM, Aéronautique, haute fréquence VHF et banque UHF.Maintenir l'appui sur cette touche pour désactiver le clavier.
	<ul style="list-style-type: none">Appuyer pour verrouiller un canal préférentiel sélectionné ou une fréquence préprogrammée spécifiée.Maintenir l'appui pour effacer toutes les fréquences verrouillées en mode balayage des services (y compris le mode maintien).Maintenir l'appui pour effacer tous les canaux verrouillés en mode balayage des préférences (y compris le mode maintien).Maintenir l'appui pour vider la mémoire canal lorsque l'on modifie les préférences ou le canal instantané.
	<ul style="list-style-type: none">Appuyer pour allumer ou éteindre le rétro-éclairage LCD.

	<ul style="list-style-type: none"> • Maintenir l'appui sur la touche pour éteindre ou allumer l'appareil. • Appuyer pour déplacer le chiffre vers la droite lorsqu'on se trouve en mode modification des préférences ou mode canal instantané.
	<ul style="list-style-type: none"> • Appuyer pour sélectionner le canal instantané 1. • Maintenir l'appui sur la touche pour stocker le canal instantané 1.
	<ul style="list-style-type: none"> • Appuyer pour sélectionner le canal instantané 2. • Maintenir l'appui sur la touche pour stocker le canal instantané 2.
	<ul style="list-style-type: none"> • Appuyer pour sélectionner le canal instantané 3. • Maintenir l'appui sur la touche pour stocker le canal instantané 3. • Appuyer pour déplacer le chiffre vers la gauche lorsqu'on se trouve en mode modification des préférences ou mode canal instantané.
	<ul style="list-style-type: none"> • Appuyer pour basculer les changements de banque de service. • Maintenir la pression sur la touche pour passer du mode balayage des services au mode balayage des préférences. (ou entre le mode maintien du balayage des services et maintien du balayage des préférences.)
	<ul style="list-style-type: none"> • Appuyer pour démarrer ou arrêter le mode recherche par balayage de fréquences. • Maintenir l'appui pour accéder au mode programmation de canal lorsque l'on se trouve en mode balayage des services ou tandis que l'on surveille une fréquence. • Maintenir l'appui pour stocker la fréquence en mode programmation de canal.
	<ul style="list-style-type: none"> • Appuyer pour changer le niveau du volume lorsqu'on se trouve en mode contrôle du volume. • Appuyer pour changer le niveau de silence en mode contrôle du suppresseur de bruit de fond. • Appuyer pour passer à l'étape suivante en mode échelons. • Appuyer pour modifier le sens de la recherche par balayage de fréquences. • Appuyer pour relancer la recherche tout en

	<p>surveillant une fréquence.</p> <ul style="list-style-type: none">• Appuyer pour sélectionner les canaux en mode maintien du balayage des services ou du balayage des préférences, ou en mode programmation de canaux.• Appuyer pendant plus d'une seconde pour sélectionner rapidement la recherche verticale (augmentation ou diminution de l'indication de fréquence) de canaux en mode maintien du balayage des services ou du balayage des préférences, ou en mode programmation de canaux.• Appuyer pour modifier les fréquences en mode modification des préférences ou canal instantané.• Appuyer pendant plus d'une seconde pour modifier rapidement les fréquences vers le haut ou vers le bas lorsqu'on se trouve en mode modification des préférences ou canal instantané.
--	-----------------------------------------------------------------------------------------------------------------------------------------------------------------------------------------------------------------------------------------------------------------------------------------------------------------------------------------------------------------------------------------------------------------------------------------------------------------------------------------------------------------------------------------------------------------------------------------------------------------------------------------------------------------------------------------------------------------------------------------------------------------------------------------------------------------------------------

TOUCHES ET AFFICHAGE DE L'AE33H

EXPLORATION DE L'AFFICHAGE



L'affichage comporte des indications qui font état du statut actuel de fonctionnement du scanner. L'information affichée vous permet de comprendre la manière dont fonctionne votre scanner.

- FAV** - s'affiche lorsque l'on sélectionne soit le mode préférences soit le mode instantané.
- EMG** - s'affiche lorsque l'on sélectionne la banque d'urgence(EMG).
- FRN** - s'affiche lorsque l'on sélectionne la banque Freenet (FRN).
- PMR** - s'affiche lorsque l'on sélectionne la banque PMR.
- MRN** - s'affiche lorsque l'on sélectionne la banque Marine.
- L/O** - s'affiche lorsque l'on sélectionne manuellement un canal préféré ou une fréquence préprogrammée particulière que l'on a précédemment verrouillée.
-  - s'affiche lorsque le verrouillage des touches est activé.
- HOLD** - s'affiche lorsque l'on sélectionne le maintien au cours des modes de recherche par balayage de fréquences.
 - s'affiche pendant le mode instantané.
- V-LO** - s'affiche lorsque l'on sélectionne le mode bande basse fréquence VHF.
- FM** - s'affiche lorsque l'on sélectionne le mode bande Radio FM.
- AIR** - s'affiche lorsque l'on sélectionne le mode bande Aéronautique.
- V-HI** - s'affiche lorsque l'on sélectionne le mode bande haute fréquence VHF.
- UHF** - s'affiche lorsque l'on sélectionne le mode bande UHF.
- BATT** - s'affiche lorsque le niveau de pile est faible.

FONCTIONNEMENT

ALLUMAGE OU EXTINCTION DE L'APPAREIL

- Maintenir la pression (**Touche Pwr**).
- Lorsque l'appareil s'allume, le plan d'attribution s'affiche un bref instant.



REGLAGE DU SUPPRESSEUR DE BRUIT DE FOND

Qu'est-ce que le suppresseur de bruit de fond ?

Lorsqu'aucun signal ne se trouve sur une fréquence particulière, la radio ne perçoit que du bruit. La particularité du suppresseur de bruit de fond est qu'il coupe l'audio lorsqu'il n'y a pas de signal ou pas de signal suffisamment fort. En ajustant le niveau du suppresseur de bruit de fond, on contrôle la force que doit détenir un signal pour ouvrir le suppresseur et réactiver l'audio.

- Appuyer sur (**Vol/Sq/Stp**) jusqu'à l'apparition d'un niveau de suppresseur de bruit de fond, puis ajuster à l'aide des touches ▲/▼.
- Le niveau de suppresseur se situe entre 0 (suppresseur ouvert) à 10 (suppresseur absolu).

CONSEIL ! Réglez pour commencer le niveau de suppresseur à 5, vous pourrez toujours l'ajuster ultérieurement.

REGLAGE DU VOLUME

- Appuyez sur (**Vol/Sq/Stp**).
- puis ajustez à l'aide des touches ▲/▼.
- Le niveau du volume sonore se situe entre 0 (aucun son) à 30 (maximum).



MODES DE FONCTIONNEMENT

- CANAUX INSTANTANES (1), (2) et (3)
- Balayage des SERVICES
- Balayage des PREFERENCES

FONCTIONNEMENT

CANAUX INSTANTANES

Les canaux INSTANTANES consistent en 3 touches à impulsion unique permettant de stocker vos 3 fréquences les plus importantes à vos yeux. Ces canaux demeurent vides jusqu'à ce que vous y stockiez une fréquence.

A tout moment, appuyez sur **(1)**, **(2)** ou **(3)** pour sélectionner le canal instantané.



Pour stocker un canal instantané

1. Sélectionnez le canal instantané de votre choix **(1)**, **(2)** ou **(3)**;
2. Maintenez la pression sur **(Store)** pour passer en mode STOCKAGE. Le numéro modifiable s'affiche en clignotant.
3. A l'aide des touches ◀/▲/▼/▶ sélectionnez la fréquence souhaitée.
4. Maintenez la pression sur **(Store)** pour stocker la fréquence sur le canal instantané.



Ex : Affichage d'un numéro de canal instantané en l'attribuant à un élément indicatif du numéro de canal.

Stockage d'une fréquence qui s'affiche pendant le mode Recherche par balayage sur un canal instantané

- Maintenez la pression sur **(1)**, **(2)** or **(3)** pour attribuer immédiatement cette fréquence à la touche instantanée.

Suppression du canal instantané :

1. Maintenez la pression sur **(Store)** pour passer en mode STOCKAGE du canal instantané.
2. Maintenez la pression sur **(Clr)** pour supprimer la fréquence.

FONCTIONNEMENT

BALAYAGE DES SERVICES

Le mode Service scanne les 9 banques de SERVICE préprogrammées :

EMG	URGENCES (EMG)	AIR	Bande passante Aéronautique
FRN	Freenet (FRN)	MRN	Bande passante Marine
PMR	PMR 446	V-HI	Bande passante VHF élevée
V-LO	Bande passante VHF basse	UHF	Bande UHF
FM	Diffusion Radio FM		

BALAYAGE DES PREFERENCES

Chaque banque de services contient une banque de PREFERENCES qui reste vide jusqu'à ce que vous y stockiez vos fréquences préférées.

RECHERCHE PAR BALAYAGE DES SERVICES & PREFERENCES

Pour passer en mode recherche par balayage ou pour balayer les fréquences de la banque suivante

- Appuyez sur **(Srvc/Fav)** jusqu'à ce que la banque dont vous souhaitez balayer les fréquences s'affiche.
- Lorsque l'icône **HOLD** s'affiche, appuyez sur **(Hold)** pour reprendre la recherche par balayage. La recherche démarre automatiquement.
- Lorsqu'aucune fréquence n'est stockée dans la banque préférences, l'affichage indique « **noCH** » en clignotant.



Ex : Balayage des Services, Banque Aéronautique



Ex : Balayage des préférences, aucun canal

REMARQUE : On ne peut balayer qu'une seule banque à la fois.
On peut changer de banque dans l'ordre suivant : EMG > FRN > PMR > MRN > V-LO > FM > AIR > V-HI > UHF

FONCTIONNEMENT

Pour passer du mode de recherche par balayage entre les balayages des services et les balayages de Préférences

Maintenez la pression sur **(Srvc/Fav)**. En mode Service, l'icône **FAV** ne s'affiche pas. En mode Préférences, **FAV** apparaît bien sur l'affichage.



Ex : Balayage des services

Pour stopper brièvement la recherche par balayage:

1. Appuyez sur **(Hold)** à tout moment pour mettre la recherche sur la fréquence actuelle en pause. L'icône **HOLD** apparaît.



Ex : Balayage des préférences

2. A l'aide des touches **▲/▼** allez sur la fréquence précédente ou suivante de la banque de service ou sur le canal précédent ou suivant de la banque de préférences.



Ex : Maintien balayage des Services

3. Ré-appuyez sur **(Hold)** pour reprendre la recherche par balayage.

SELECTION DE FREQUENCE PAR ECHELONS

Il vous est possible de modifier les échelons concernant les banques Bande VHF à basse fréquence, FM, Aviation, VHF à haute fréquence et UHF.

1. Appuyez sur **(Srvc)** jusqu'à l'affichage d'une banque que vous voulez modifier.
2. Appuyez sur **(Stp)** jusqu'à l'affichage d'un mode échelon.
3. A l'aide des touches **▲/▼** sélectionnez les échelons entre Auto / 5.0 / 6.25 / 10.0 / 12.5 kHz (Les échelons de la banque Aéronautique vont de 8.33 à 12.5 kHz.)
4. Appuyez sur **(Clr)** ou **(Stp)** ou bien attendez 2 secondes pour revenir au mode dans lequel vous vous trouviez

FONCTIONNEMENT

VERROUILLAGE DE FREQUENCES PREPROGRAMMEES

Vous pouvez éviter jusqu'à 40 fréquences spécifiées pendant une recherche par balayage des services. Ceci vous permet de ne pas vous préoccuper de fréquences non désirées en mode balayage des services.

Pour ne pas prendre en compte une fréquence

- Appuyez sur **(L/O)** lorsque le scanner s'arrête sur la fréquence en mode balayage des services ou lorsque vous avez sélectionné manuellement la fréquence en mode maintien du mode balayage des services. **L/O**s'affiche.

Pour annuler l'évitement d'une seule fréquence

- Sélectionnez manuellement la fréquence, puis **(L/O)**. **L/O** disparaît.

Pour annuler toutes les fréquences à éviter

- Appuyez sur **(Hold)** pour arrêter la recherche par balayage en mode maintien du mode balayage des services, puis maintenez la pression sur **(L/O)**. Vous entendez un son de confirmation.

VERROUILLAGE DU CANAL PREFERE

En ce qui concerne la totalité des canaux stockés en mémoire de canaux préférés, il vous est possible d'accélérer la vitesse de recherche en verrouillant les canaux que vous n'aimez pas ou ceux qui sont dotés d'une émission permanente.

Pour verrouiller un canal

- Sélectionnez manuellement le canal, puis appuyez sur **(L/O)**. **L/O** s'affiche.

Remarque : *Vous avez encore la possibilité de sélectionner manuellement des canaux verrouillés.*

Pour déverrouiller un canal

- Sélectionnez manuellement le canal, puis appuyez sur **(L/O)**. **L/O** disparaît.

Pour déverrouiller la totalité des canaux dans la banque

- Appuyez sur **(Hold)** pour interrompre la recherche par balayage en mode maintien de recherche par balayage des préférences, puis maintenez la pression sur **(L/O)**. Vous entendez un son de confirmation.

FONCTIONNEMENT

STOCKAGE DES FREQUENCES

Pour stocker la fréquence d'une banque de service dans votre banque de préférences

1. Passez en mode balayage des services. Lorsque vous trouvez une fréquence souhaitée, appuyez sur **(Hold)** pour arrêter brièvement le balayage.
2. Maintenez la pression sur **(Store)** pour passer en mode STOCKAGE. l'affichage bascule de la fréquence au canal disponible suivant dans la banque des préférences.
3. A l'aide des touches ▲/▼ sélectionnez le canal de préférences souhaité pour y stocker la fréquence.
4. Maintenez l'appui sur **(Store)** pour stocker la fréquence. La radio reste en mode préférences.



Ex : Maintien de balayage des services

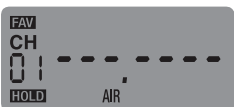

Ex : Stockage des préférences, CH 01 (Aéronautique)

Pour stocker manuellement une fréquence dans la banque des préférences

1. Passez en mode préférences et sélectionnez la banque désirée.
2. Appuyez sur **(Hold)** pour interrompre le balayage.
3. Servez-vous de ▲/▼ pour sélectionner le canal désiré.
4. Maintenez l'appui sur **(Store)** pour passer en mode STOCKAGE. Le chiffre modifiable clignote.
5. A l'aide des touches ◀/▲/▼/▶ sélectionnez la fréquence désirée.
6. Maintenez l'appui sur **(Store)** pour stocker la fréquence.

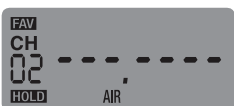

Ex : Stockage des préférences, CH 02 (Aéronautique)



Ex : Stockez les Préférences, Sélectionnez la fréquence souhaitée (Aéronautique)

Pour stocker une fréquence sur un canal instantané :

Voir Canaux instantanés, page 18.

FONCTIONNEMENT

MODIFICATION DES FREQUENCES

1. Placez-vous sur un canal préféré ou un canal instantané.
2. Maintenez l'appui sur **(Store)** afin de passer en mode stockage. Le chiffre modifiable clignote.
3. A l'aide des touches ◀/▲/▼/▶ modifiez la fréquence.
4. Maintenez l'appui sur **(Store)** pour stocker la fréquence.



Ex : Modifier les préférences, Sélectionner la fréquence désirée, CH 03 Marine (MRN)

Pour effacer le canal préféré ou instantané

1. Placez-vous sur un canal préféré ou un canal instantané.
2. Maintenez l'appui sur **(Store)** afin de passer en mode stockage. Le chiffre modifiable clignote.
3. Maintenez l'appui sur **(Clr)** pour effacer la fréquence.

UTILISATION DU VERROUILLAGE DES TOUCHES

Servez-vous du verrouillage des touches du scanner pour éviter tout changement de programme accidentel. Lorsque les touches du scanner sont verrouillées, les seules touches encore capables de fonctionner sont **(Vol / Sq / Stp / 🔒)**, **(Light / Pwr)** et ▲/▼ lorsque le niveau de volume ou de supprimeur de bruit de fond s'affiche.

- Maintenez l'appui sur **(Vol / 🔒)** pour verrouiller ou déverrouiller.

Vous entendez un son de confirmation. L'icône 🔒 s'affiche tant que le verrouillage est effectif.

REMARQUE : L'utilisation du verrou n'empêche aucunement le scanner de procéder aux recherches de canaux.

UTILISATION DU RÉTRO-ÉCLAIRAGE

- Appuyez sur **(Light/Pwr)** pour allumer ou éteindre le rétro-éclairage. Le rétro-éclairage est éteint lorsque l'on allume l'appareil. L'afficheur s'allume pendant 30 secondes lorsqu'on allume le rétro-éclairage.

DEPANNAGE & GARANTIE

Si votre AE33H ne fonctionne pas conformément à votre attente, essayez les démarches suivantes.

Problème	Cause Possible	Suggestion
Mauvaise réception	Il faut peut-être ajuster plus finement l'antenne du scanner.	Vérifiez que l'antenne est bien reliée ou déplacez ou repositionnez l'antenne.
		Déplacez le scanner.
		Il se peut que vous vous trouviez dans une zone éloignée qui exige une antenne multi-bande optionnelle. Interrogez votre fournisseur ou votre revendeur de pièces électroniques le plus proche.
La recherche par scan est interrompue	Il faut peut être régler le supprimeur de bruit de fond.	Ajustez le seuil de silence. Voir « Pour ajuster le supprimeur de bruit de fond », page 17.
	Il faut peut-être régler l'antenne.	Vérifier le branchement de l'antenne.
	La fréquence du canal n'est peut-être pas stockée parmi vos préférences.	Vérifiez que la fréquence du canal est bien stockée dans la banque préférences du scanner.
	Le canal n'est peut-être pas actif.	Attendez une transmission sur ce canal.
Pas de démarrage de recherche par scan	Il faut que le scanner soit en mode service ou préférences.	Appuyez sur (Srvc/Fav). Si HOLD apparaît, appuyez sur (Hold) pour relancer la recherche.
	Il faut peut-être régler le supprimeur de bruit de fond.	Ajustez le seuil de silence. Voir « Pour ajuster le supprimeur de bruit de fond », page 17.
	Il faut peut-être régler l'antenne.	Vérifiez le branchement de l'antenne.

DEPANNAGE & GARANTIE

REMISE A ZERO DU SCANNER (RESET)

Si l'affichage du scanner paraît bloqué ou si l'appareil cesse de fonctionner correctement, une remise à zéro du scanner peut s'avérer nécessaire.

ATTENTION :

Cette procédure efface toutes les informations que vous avez stockées dans le scanner. Avant toute remise à zéro du scanner, essayez de l'éteindre et de le rallumer pour vérifier s'il recommence à fonctionner normalement. N'effectuez une remise à zéro que si vous êtes certain qu'il présente une anomalie de fonctionnement.

- Eteignez le scanner.
- Tout en maintenant les indications ▲ et ▼ appuyées, allumez le scanner.
- Il faut environ 1 seconde pour que l'appareil s'initialise, et la mention **CLEAR** apparaît.

ADRESSE DE DEPANNAGE ET QUESTIONS DE GARANTIE

Alan Electronics GmbH dispose de partenaires susceptibles de fournir une qualité particulière de service pour différents modèles de produits. Au cas où vous seriez dans l'impossibilité de résoudre par vous-même les problèmes de votre scanner, nous vous prions de bien vouloir contacter en tout premier lieu notre Hotline par téléphone ou par courrier électronique. D'après notre expérience, dans la majorité des cas les problèmes techniques proviennent d'une interprétation erronée du manuel d'utilisation ou d'une fonction et peuvent être résolus par un simple appel téléphonique.

Si le problème persiste, merci de contacter notre Hotline et de demander à qui il convient de s'adresser pour la réparation de ce produit. Pendant toute la durée de la période de garantie de deux ans dans l'espace européen, les produits vendus en Allemagne seront réparés (ou échangés) par notre prestataire de service :

PST professional support technologies GmbH

Breitscheider Weg 117 a

40885 Ratingen

Hotline : 01805 – 012204 - 14 cents la minute, mobile jusqu'à 42 cents la minute (en Allemagne)

e-mail alan-service@ps-tech.de

Les clients domiciliés dans les autres pays sont priés de s'adresser à leur fournisseur local.

ENTRETIEN ET MAINTENANCE

Veillez à ce que le scanner reste bien sec. S'il est exposé à l'humidité, séchez-le immédiatement à l'aide d'un chiffon. Veillez à n'utiliser le scanner ou à le ranger que dans un environnement à température normale. Maniez le scanner avec soin. Ne le faites pas tomber. Maintenez-le à l'écart de la poussière ou de la saleté, et essuyez-le de temps en temps à l'aide d'un chiffon légèrement humecté pour lui maintenir son aspect neuf.

UTILISATION GENERALE

- Veillez à toujours noter par écrit les fréquences programmées pour pallier un éventuel vidage de la mémoire.
- En cas de vidage de la mémoire, il vous suffit de reprogrammer chaque canal. L'affichage indique - - - - - sur tous les canaux lorsqu'un vidage de mémoire est intervenu.
- Appuyez toujours fermement sur chaque touche jusqu'à ce que vous entendiez la tonalité de prise en compte relative à la touche considérée.

EMPLACEMENT

- N'utilisez pas votre scanner dans un environnement à forte teneur en humidité, tel que la cuisine ou la salle de bain.
- Evitez d'exposer le scanner directement au soleil ou à proximité d'une source de chaleur ou d'ouïes d'aération.
- Si le scanner est soumis à de fortes interférences ou à du bruit électrique, éloignez le ou éloignez son antenne de la source du bruit. Si vous en avez la possibilité, le fait de le placer en position plus élevée permet d'aboutir à une réception plus fiable.
- Essayez également de modifier la hauteur ou l'angle de l'antenne.

NETTOYAGE

- Nettoyez le boîtier du scanner avec un détergent doux.
- Afin d'éviter de rayer l'appareil, n'utilisez pas de nettoyeur abrasif ni de solvants. veillez à ne pas frotter fortement l'écran LCD
- N'utilisez pas beaucoup d'eau.

BIRDIES

Toutes les radios sont susceptibles de recevoir ce que l'on appelle des « birdies » (signaux non désirés). Si votre scanner s'arrête lors d'un mode balayage de fréquence et que l'on entend aucun son, c'est peut être qu'il rencontre un birdie. Les birdies sont des signaux générés de manière interne inhérents aux constituants électroniques du récepteur.

Appuyez sur ▲/▼ pour reprendre le balayage de fréquence. Ou appuyez sur (L/O) pour verrouiller le canal ou la fréquence.

CARACTERISTIQUES TECHNIQUES

Canaux (Préférences + Instantanés) :	183
Gamme de fréquence (en MHz)	Voir page 5
Sensibilité (12 dB SINAD) (Nominal)	
78.0000 MHz (FM).....	0.5 μ V
84.1250 MHz (FM).....	0.4 μ V
90.0000 MHz (FMB)	0.8 μ V
107.5000 MHz (FMB)	0.9 μ V
118.8000 MHz (AM)	0.4 μ V
127.1750 MHz (AM)	0.4 μ V
135.5000 MHz (AM)	0.4 μ V
138.1500 MHz (FM).....	0.3 μ V
162.4000 MHz (FM).....	0.3 μ V
173.2250 MHz (FM).....	0.3 μ V
406.8750 MHz (FM).....	0.3 μ V
453.2500 MHz (FM).....	0.3 μ V
511.9125 MHz (FM).....	0.3 μ V

Température de fonctionnement

Normal	-20°C à +60°C
Taux de balayage de fréquence :	30 canaux par seconde (Nominal)
Rejet IF (à 162.4 MHz)	60 dB (Nominal)

Fréquences IF (Nominal)

1 ^{ère} IF	70.950 MHz
2 ^{nde} IF	450 kHz
Sortie Audio	490 mW maximum
Haut-parleur intégré.....	32 mm dia, 24 ohm
	Type Dynamique

Perte de courant

Par supprimeur de bruit de fond	60 mA
Sortie intégrale (lumière éteinte)	180 mA

Alimentation requise : 3 piles alcalines AA (4.5V DC), ou (optionnel) 3 piles rechargeables AA Ni-MH (3.6V DC)

Antenne :

.....	50 ohms (Impédance)
-------	---------------------

Prises externes

Prise d'antenne.....	Type BNC
Prise écouteur.....	stéréo ext. 3.5 mm ou type mono

Dimensions (antenne et attache ceinture non incluses)

53mm (l) x 28mm (P) x 104mm (H)

Poids (Antenne et piles non comprises) :

.....	100 g
-------	-------

Les caractéristiques, les spécifications techniques, ainsi que la disponibilité d'accessoires en option sont toutes sujettes à modification sans préavis.

ANNEXE – LISTE DES FREQUENCES PRE-PROGRAMMEES FREQUEMMENT UTILISEES DES DEUX PLANS DE BANDES

Plan 1 : Fréquences d'intérêt particulier relative aux services d'annonces religieuses (Sur la bande passante préprogrammée EMG, utilisée principalement au Royaume-Uni)

Canal	Fréquence (MHz)	Canal	Fréquence
1	454.10000	18	454.57500
2	454.07500	19	454.78750
3	454.12500	20	454.79375
4	454.15000	21	454.80625
5	454.17500	22	454.82500
6	454.27500	23	456.72500
7	454.30000	24	459.80000
8	454.25000	25	459.90000
9	454.70000	26	460.37000
10	454.77500	27	460.37500
11	454.05000	28	460.96000
12	454.02500	29	462.12500
13	454.32500	30	462.57500
14	454.35000	31	86.45000
15	454.39375	32	453.57500
16	454.40625	33	453.22500
17	454.41250	34	447.63750

Fréquences d'intérêt particulier sur le plan d'attribution 2 (préférable pour l'Allemagne)

Bande 4 m : 84.015 MHz – 87.295 MHz

Espacement de canal 20 kHz, Bande EMG et Police

Freenet : 6 canaux situés entre 149.0250 et 149.1125 MHz

Espacement de canal 12.5 kHz:

Canal	Fréquence MHz	Canal	Fréquence MHz
1	149.0250	4	149.0875
2	149.0375	5	149.1000
3	149.0500	6	149.1125

PMR 446 8 canaux situés entre 446.00625 et 446.09375 MHz,
espacement de canal 12.5 kHz avec décalage de 6.25 kHz

Canal	Fréquence MHz	Canal	Fréquence MHz
1	446.00625	5	446.05625
2	446.01875	6	446.06875
3	446.03125	7	446.08125
4	446.04375	8	446.09375

Marine : bande marine VHF internationale **CH 01- 88**

DECLARATION DE CONFORMITE

CE – Déclaration de Conformité

**Alan Electronics GmbH
Daimlerstr. 1 k
D-63303 Dreieich
Germany**

Déclare, sous seule et entière responsabilité, que le présent équipement:

Récepteur à balayage de fréquences
conçu à usage de communications radio

Albrecht AE33H

Répond aux exigences essentielles et autres clauses figurant dans la directive du Conseil de l'Europe 1999/5/EC.



Les appareils de radio, lorsqu'ils sont défectueux ou ne sont plus utilisés, doivent être exclusivement recyclés par les services collecteurs de déchets électroniques locaux, et en aucun cas être mélangés avec les ordures ménagères.

© Alan Electronics GmbH, 2012

Imprimé au Vietnam
U01UB366BZZ(0)